



INDASA

INDASA - Industria de Abrasivos, S.A.
P.O. Box 3005 | 3801-101 Aveiro
Tel: +(351) 234 303 600
Fax +(351) 234 303 605
E-mail: indasa@indasa.pt
Web: www.indasa-abrasives.com



MOBILE DUST EXTRACTION UNIT

P	Equipamento de aspiração móvel	<i>INSTRUÇÕES ORIGINAIS PARA O USO</i>	4
GB	Mobile Dust Extraction Unit	<i>TRANSLATION OF ORIGINAL OPERATING INSTRUCTIONS</i>	8
I	Unità mobili di servizio	<i>ISTRUZIONI ORIGINALI PER L'USO</i>	12
F	Centrale d'aspiration mobile	<i>TRADUCTION DES INSTRUCTIONS DE FONCTIONNEMENT ORIGINALES</i>	16
D	Mobile Energie-Wagen	<i>ÜBERSETZUNG DES ORIGINAL BETRIEBSANLEITUNG</i>	20
E	Unidad de aspiración móvil	<i>TRADUCCIÓN DEL MANUAL DE INSTRUCCIONES ORIGINAL</i>	24
NL	Verrijdbare servicestations	<i>VERTALING VAN ORIGINELE GEBRUIKSAANWIJZING</i>	28
FI	Liikuttelava teollisuusimuri	<i>ALKUPERÄISET KÄYTTÖOHJEET</i>	32
DK	Mobil servicestation	<i>ORIGINAL BETJENINGSVEJLEDNING</i>	36
S	Mobil servicestation	<i>ORIGINAL BRUKSANVISNING</i>	40
RUS	Мобильная установка пылеудаления	<i>ИНСТРУКЦИИ ПО ЭКСПЛУАТАЦИИ И ТЕХНИЧЕСКОМУ ОБСЛУЖИВАНИЮ</i>	44
PL	Mobilna stacja serwisowa	<i>ORYGINALNE INSTRUKCJE UŻYTKOWANIA</i>	48
GR	Κινητός σταθμός σέρβις	<i>ΠΡΩΤΟΤΥΠΕΣ ΟΔΗΓΙΕΣ ΧΡΗΣΗΣ</i>	52
BG	Подвижна прахосмукачка	<i>ОРИГИНАЛНИ ИНСТРУКЦИИ ЗА УПОТРЕБА</i>	56
CZ	Mobilní servisní stanice	<i>OBECNÝ NÁVOD K POUŽITÍ</i>	60
ET	Liikuv hooldusjaam	<i>ORIGINAALKASUTUSJUHENDID</i>	64
HI	मोबाइल सेवा स्टेशन	<i>इस्तेमाल के लिए मूल निर्देशों का अनुवाद</i>	68
HU	Mobil szolgáltatóállomás	<i>HASZNÁLATI UTASÍTÁSOK</i>	72
LV	Mobilais rūpnieciskais putekļsūcējs	<i>ORIGĀLĀS LIETOŠANAS NORĀDĪJUMI</i>	76
LT	Mobili aptarnavimo stotelė	<i>ORIGINALIOS NAUDOJIMO INSTRUKCIJOS</i>	80
RO	Stație deservire mobilă	<i>INSTRUCȚUNI DE UTILIZARE</i>	84
SL	Mobilná servisná stanica	<i>ORIGINAL NAVODIL ZA UPORABO</i>	88
SK	Mobilna servisna postaja	<i>PŮVODNÝ NÁVOD NA POUŽITIE</i>	92
TR	Mobil servis istasyonu	<i>ORİJİNAL KULLANMA TALİMATLARI</i>	96
AR	محطة خدمة متنقلة	<i>تعليمات الاستخدام الأصلية</i>	100
CIN	移动服务站	<i>使用说明</i>	104

1

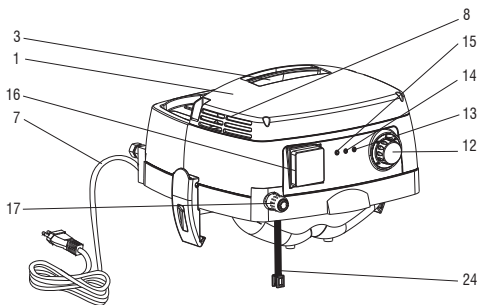

45 lt

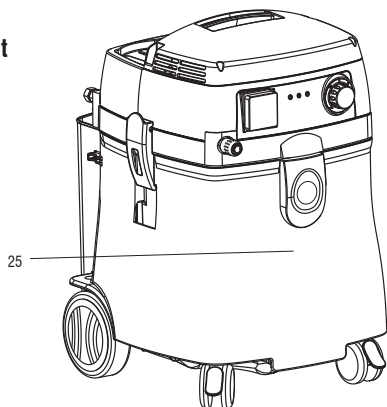



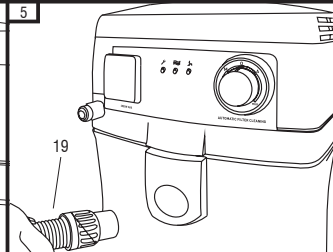
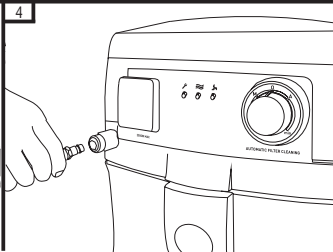
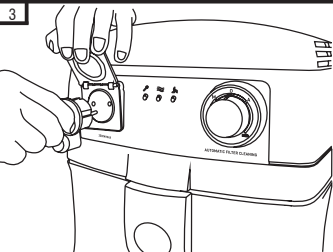
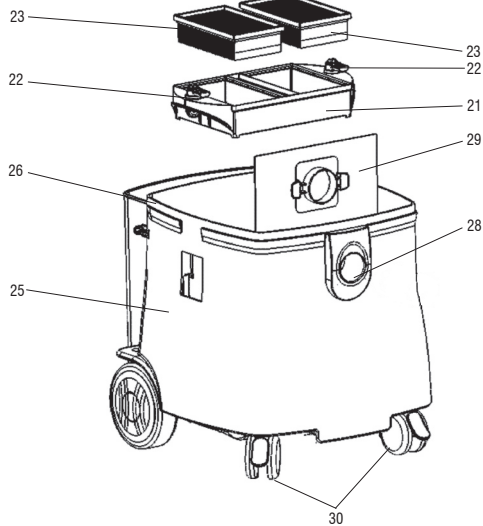
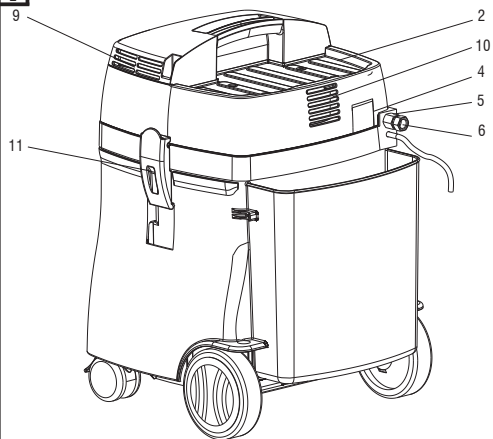

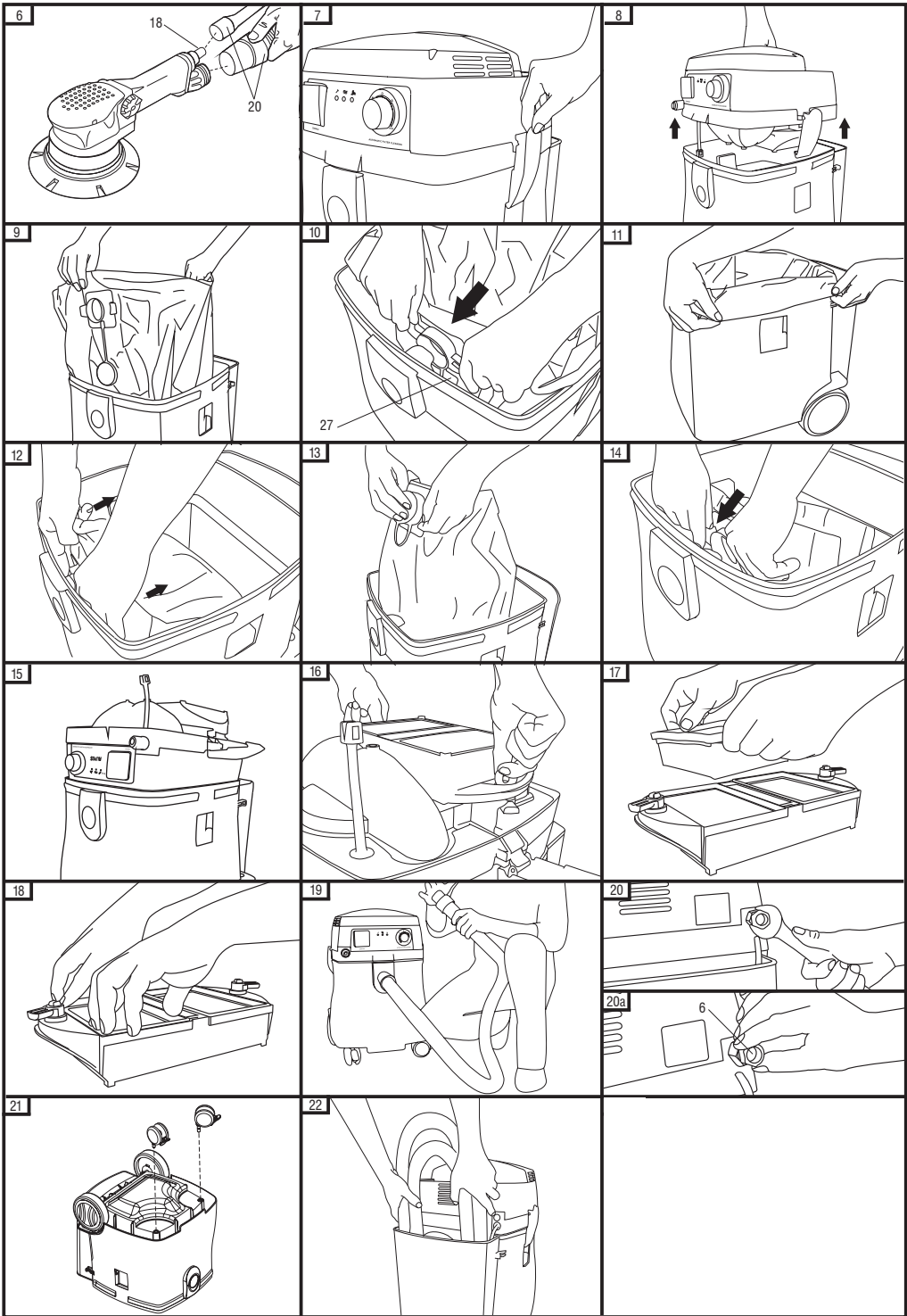







2





PICTOGRAMA

	Atenção perigo/advertências	ISO7010 - W001
	Ler as instruções	ISO7010 - M002
	Usar óculos de protecção	ISO7010 - M004
	Usar as protecções acústicas	ISO7010 - M003
	Usar uma máscara	ISO7010 - M016
	Usar luvas de protecção	ISO7010 - M009
	Marcação de conformidade	
	Marcação EurAsian	
	Marca de Qualidade Italiana	
	Marca C-Tick	
	Eliminação do aparelho fora de funcionamento	
	Seta	Agir na direcção indicada pelo sentido na seta

 **Cuidado!** Este equipamento contém pó perigoso para a saúde. As operações de esvaziamento e manutenção, incluindo a remoção do recipiente de recolha do pó, devem ser realizadas apenas por pessoal autorizado dotado de equipamento de protecção adequado. Não utilizar o equipamento sem a totalidade do sistema de filtragem.

Conteúdo da embalagem

Esta embalagem contém:

- o equipamento, com cabo de alimentação;
- 1 mangueira para aspiração;
- 6 sacos de papel para recolha do pó (29);
- 2 rodas dianteiras;
- 1 bocal de 2 vias clapet.

 Para a eliminação dos resíduos de embalagem, respeitar a legislação local aplicável, incluindo as normas de reciclagem, se exigido.

AVISOS

Instruções de segurança e para prevenção de acidentes

- Este equipamento apenas pode ser utilizado por pessoas com formação adequada; não deve ser utilizado por crianças ou por pessoas com problemas mentais.
- Antes da utilização, os utilizadores deverão receber informação, instruções e formação relativamente à utilização do equipamento e dos materiais a aspirar, inclusivamente acerca do método adequado para a remoção e eliminação seguras das substâncias recolhidas.
- Se o ar de exaustão do equipamento for libertado no espaço ambiente, é necessário garantir uma taxa de renovação de ar adequada; deve ter-se em atenção os regulamentos nacionais aplicáveis.
- A temperatura do espaço de trabalho deve estar situada entre 10 °C e 35 °C, com um teor de humidade entre 50%

e 90%.

- A superfície onde o equipamento for apoiado não deve ter uma inclinação superior a 10 graus.
- O equipamento deve ser sempre desligado da corrente quando não estiver a ser usado, antes das operações de manutenção ou limpeza e antes da substituição do saco ou dos filtros.
- Não puxar o cabo de alimentação para desligar o equipamento.
- Manter o cabo de alimentação afastado de fontes de calor, óleos e arestas vivas.
- Em caso de falha de energia, desligar o equipamento, para evitar o arranque accidental aquando do regresso da energia.
- Não expor a máquina a chuva ou temperaturas baixas.
- Não utilizar um dispositivo de elevação para erguer e transportar o equipamento pela pega.

Perigo de explosão ou incêndio

- Não aspirar pós inflamáveis ou explosivos (por exemplo, magnésio, alumínio, etc.).
- Não aspirar pó de lixamento proveniente de superfícies tratadas com tintas que ainda não tenham concluído o ciclo de catalisação.
- Não aspirar faíscas ou limalhas quentes.
- Desligar imediatamente o equipamento da tomada de corrente se for lançado pó pela saída de ar.
- Não aspirar líquidos inflamáveis ou explosivos (por exemplo, petróleo, diluentes, etc.).
- Não aspirar líquidos ou substâncias agressivas (por exemplo, ácidos, bases, solventes, etc.).
- desligar imediatamente o equipamento da corrente se notar a presença de espuma ou líquido a sair durante a aspiração de líquidos.

UTILIZAÇÃO ESPECÍFICA

- Este equipamento é adequado para trabalhos pesados e operações industriais, em conformidade com as normas EN 60335-1 e EN 60335-2-69.
 - Este equipamento é adequado para utilização comercial, por exemplo em hotéis, escolas, hospitais, fábricas, lojas, escritórios e espaços arrendados.
 - A tomada dianteira destina-se apenas a utilizações específicas, tal como indicado neste manual de instruções.
 - este equipamento é adequado para a aspiração de líquidos.
- Equipamento adequado para separação de pó, com um valor limite de exposição profissional $\geq 1 \text{ mg/m}^3$. (Classe L – PE-RIGO ligeiro)



ESPECIFICAÇÕES TÉCNICAS

TENSÃO E FREQUÊNCIA DE FUNCIONAMENTO	230 Vac - 50/60 Hz JP 100 Vac - 50/60Hz
POTÊNCIA	1200 W JP 1050 W (@min.500 W)
POTÊNCIA NA TOMADA (MÁX.)	EU 2400 W UK 1800 W CH-DK 1100 W AUS 1200 W JP 380 W (@min.930 W) UK 1100 W
POTÊNCIA TOTAL (MÁX.)	EU 3600 W UK 3000 W CH-DK 2300 W AUS 2400 W JP 1430 W UK 2300 W
CAPACIDADE DE AR EN 60335-2-69	165 m ³ /h
NÍVEL DE ASPIRAÇÃO	215 hPa
PESO	13,5 kg
DIMENSÕES	cm 47 x 45 x h 63 5
CLASSE DE PROTECÇÃO	IP X 4
NÍVEL DE RUÍDO EN 60704-3	70 dB(A) - 73 dB (A)
SUPERFÍCIES DOS FILTROS	2 x 0,50 m ²
CAPACIDADE DO SACO PARA RECOLHA DO PÓ	kg 5 max
CAPACIDADE DO RECIPIENTE	45 l
INTERRUPTOR DE CONTROLO DE POTÊNCIA	MAN - O - AUT
SECÇÃO PNEUMÁTICA	
PRESSÃO DO AR DE ADMISSÃO	6 bar
FLUXO DE AR COMPRIMIDO MÁXIMO	1450 l/min
LIGAÇÃO DE ENTRADA	3/8" G fêmea

PEÇAS DO EQUIPAMENTO

- 1 – Cabeça de aspiração
- 2 – Prato das ferramentas
- 3 – Pega
- 4 – Placa de identificação
- 5 – Entrada do ar comprimido

- 6 – Filtro de acoplamento do ar
- 7 – Cabo de alimentação
- 8 – Entrada do ar de refrigeração
- 9 – Saída do ar de refrigeração
- 10 – Saída do ar de exaustão
- 11 – Trincos de bloqueio da cabeça
- 12 – Interruptor Man-O-Aut, com controlo de velocidade
- 13 – Indicador de motor ligado
- 14 – Indicador do nível de líquido
- 15 – Indicador de assistência
- 16 – Tomada para ferramenta eléctrica
- 17 – União rápida para ferramenta pneumática
- 18 – Ligaçao da ferramenta pneumática
- 19 – Mangueira para ferramenta eléctrica
- 20 – Mangueira para ferramenta pneumática (opcional)
- 21 – Suporte dos filtros
- 22 – Bloqueios dos suportes dos filtros
- 23 – Filtros (de papel ou poliéster)
- 24 – Sensor do nível de líquido
- 25 – Recipiente para o pó
- 26 – Compartimento dos acessórios
- 27 – Ligaçao anti-estática
- 28 – Bocal para mangueira
- 29 – Saco para recolha do pó (de papel ou plástico)
- 30 – Rodízios com sistema de bloqueio

ARRANQUE

Ligaçao à corrente

- Antes de ligar o equipamento à corrente eléctrica, colocar o interruptor principal (12) na posição “O” (desligado).
- A tensão e a frequência da alimentação eléctrica devem estar de acordo com a placa de identificação.
- Ligar a uma tomada de corrente equipada com ligação de terra e protecções adequadas.

Sistema de ar comprimido

- Não exceder os 6 bar.
- Deve ser usado ar desumidificado e filtrado.
- Ligar o equipamento ao sistema de ar comprimido através de uma mangueira adequada para a pressão de ar e o diâmetro interior (mín. 10 mm).

Montar o adaptador orientável

Inserir o adaptador no bocal de admissão (28).

Ligaçao para ferramenta eléctrica

- Colocar o interruptor da ferramenta na posição de desligado antes de a ligar à tomada no painel dianteiro.
- Inserir a ficha da ferramenta na tomada do painel dianteiro (16) [fig. 3]
- Ligar a ferramenta ao bocal orientável com a mangueira (19) [fig. 5].
- Não ligar ferramentas eléctricas com potência superior à indicada no painel dianteiro.

Ligação para ferramenta pneumática

- Colocar o interruptor da ferramenta na posição de desligado antes de a ligar à união rápida.
- Ligar a ferramenta ao equipamento através das uniões rápidas (17) [fig. 4] e (18) [fig. 6].
- Ligar a mangueira coaxial (opcional) à união rápida (20) [fig. 6].

Verificar o funcionamento da ferramenta, de acordo com o indicado no respectivo manual de instruções.

Verificações preliminares

- Certificar-se de que o saco para recolha do pó (29) está devidamente posicionado no recipiente (25) e que os filtros (23) estão inseridos na cabeça.
- Certificar-se de que a mangueira de aspiração está devidamente posicionada e não perturba o movimento da ferramenta.
- Certificar-se da inexistência de fugas no sistema de fornecimento de ar comprimido.

UTILIZAÇÃO DO EQUIPAMENTO

Este equipamento pode ser usado em modo manual ou automático: para seleccionar o modo, rodar o interruptor (12) para a direita (modo automático) ou para a esquerda (modo manual) [fig. 23]. O indicador verde (13) liga-se quando o motor de aspiração arranca.

Usar o equipamento em modo automático (A)

O funcionamento automático significa que a aspiração arranca quando é ligada uma ferramenta eléctrica ou pneumática. A aspiração desliga-se automaticamente oito segundos após a ferramenta ter sido desligada.

Usar o equipamento em modo manual (M)

O funcionamento manual significa que a aspiração funciona de forma contínua. Durante o funcionamento manual, a energia na tomada do painel dianteiro está permanentemente ligada.

Regular o nível de aspiração

O nível de aspiração pode ser regulado em ambos os modos de funcionamento, rodando o botão (12) para a posição "min" até se atingir o nível de potência pretendido.

Limpeza automática dos filtros

O equipamento possui um sistema de limpeza dos filtros temporizado, que mantém constante a potência da aspiração. Também é possível efectuar um ciclo de limpeza completo do seguinte modo [fig. 19]:

- Desligar a máquina;
- Tapar a manga de aspiração;
- Voltar a ligar a máquina, mantendo a manga tapada durante 15 segundos.

Configuração da mangueira de sucção

Para segurança dos utilizadores, o equipamento para pó da classe M possui um indicador que é activado no caso de a velocidade do ar que passa através da mangueira ser inferior a 20 m/s. Verificar o diâmetro da mangueira e definir o valor

correcto no botão do painel dianteiro (32) [fig. 23]

Aspiração de líquidos

Antes de aspirar líquidos, remover o saco para recolha do pó (de papel ou plástico) e substituir os filtros de papel por outros de poliéster. Depois da aspiração, os filtros ficam húmidos. Não aspirar pó seco com os filtros húmidos!

Indicador do nível de líquido

O motor de aspiração pára e o indicador do nível de líquido (14) é accionado quando o sensor de líquidos (24) detecta que o recipiente (25) está cheio. Para repor a normalidade, esvaziar o recipiente (25).

MANUTENÇÃO



O equipamento necessita de uma verificação técnica anual das peças e do sistema de filtragem, realizada por um centro de assistência autorizado.

Indicador de assistência (15)

Este indicador é accionado quando é necessária assistência, para manter o equipamento em perfeito funcionamento. Quando a luz de aviso se acende, contactar um centro de assistência autorizado para inspeccionar e prestar assistência ao equipamento e rearmar a luz de aviso. A utilização prolongada do aspirador com a luz de aviso acesa pode resultar na necessidade de manutenção mais profunda.

Verificações comuns



Quando o utilizador efectuar intervenções de assistência, o equipamento deve ser desmontado, limpo e assistido, tanto quanto for razoavelmente possível, sem pôr em risco os técnicos de manutenção e outro pessoal. As precauções de segurança incluem a descontaminação antes da desmontagem, a existência de ventilação filtrada no local onde o equipamento for desmontado (de acordo com a legislação local), a limpeza da área onde for realizada a manutenção e o uso de equipamento de protecção individual adequado.

- Verificar o estado da mangueira de aspiração;
- Limpar o sensor do nível de líquido (24);
- Inspeccionar o estado do cabo de alimentação, da ficha e da tomada; se necessário, contactar um centro de assistência autorizado para substituição;
- Verificar o saco para recolha do pó: não exceder o peso e a capacidade recomendados! Se o saco estiver rasgado ou perfurado, inspeccionar os filtros e, se necessário, contactar um centro de assistência autorizado para substituição;
- Inspeccionar o estado dos filtros (23); se algum estiver rasgado ou perfurado, contactar um centro de assistência autorizado para substituição.



Não utilizar o equipamento sem a totalidade dos filtros!

Substituição do saco



Não espalhar o pó durante a substituição do saco!

- Utilizar uma máscara de protecção adequada para pó;
- Libertar a cabeça do equipamento, desbloqueando os trincos (11), e remover a cabeça (1) [figs. 7 e 8].

Substituição dos filtros



Não espalhar o pó durante a substituição dos filtros!

Saco de papel

- Remover todo o saco, fechando o bocal com a tampa fornecida [figs. 12 e 13];
- Inserir o saco novo, posicionando o bocal como ilustrado [fig. 14].

Saco de plástico:

- Remover a totalidade do saco de plástico [fig. 9];
- Inserir o saco novo, certificando-se de que o bocal fica posicionado na entrada [fig. 10];
- Virar a aresta do saco como ilustrado [fig. 11], certificando-se de que os orifícios de compensação ficam dentro do recipiente.















Os sacos sobressalentes devem ser guardados num local seco! O saco deve ser eliminado de acordo com a legislação local.

- Utilizar máscara de filtragem adequada;
- Libertar a cabeça do equipamento, desbloqueando os trincos laterais (11) [figs. 7 e 8];
- Virar a cabeça ao contrário [fig. 15];
- Remover o suporte dos filtros (21), rodando os trincos (22) [fig. 16];
- Remover os filtros [fig. 17] e colocá-los num saco, que deve ser fechado e depois eliminado;
- Colocar os filtros novos no suporte [fig. 18] e reposicioná-lo na cabeça.

VERSÕES EL/EPL/EM/EPM

Sintomas	Causas	Soluções
O motor não arranca	Não há energia Avaria no cabo de alimentação, ou defeito do motor	Certificar-se de que o equipamento está ligado Contactar um centro de assistência autorizado
A aspiração não começa automaticamente	Módulo electrónico	Contactar um centro de assistência autorizado
O fluxo de aspiração é insuficiente	O saco está cheio Um dos acessórios ou mangueiras está entupido Os filtros estão entupidos	Verificar o saco do filtro Verificar os acessórios e a mangueira flexível Verificar os filtros
Sai pó da saída de exaustão (10)	O filtro está rasgado	Contactar um centro de assistência autorizado
As ferramentas não arrancam	Avaria no interruptor de três vias	Contactar um centro de assistência autorizado
Potência insuficiente para a ferramenta pneumática	Alimentação de ar comprimido insuficiente	Verificar a passagem do ar
Indicador vermelho aceso	Limite de manutenção normal excedido	Contactar um centro de assistência autorizado
Indicador amarelo aceso	Nível de líquido máximo excedido	Esvaziar o recipiente

PICTOGRAPH

	Warning symbol/ Warning message	ISO7010 - W001
	Read instruction manual	ISO7010 - M002
	Wear eye protection	ISO7010 - M004
	Wear ear protection	ISO7010 - M003
	Wear a mask	ISO7010 - M016
	Wear a gloves	ISO7010 - M009
	CE compliant	
	EurAsian Mark	
	Italian Quality Mark	
	C-Tick Mark	
	Disposal of decommissioned	
	Arrow	Act in the direction indicated by the arrow direction

 **Caution!** This appliance contains dust hazardous to health. Emptying and maintenance operations, **including removal of the dust collection means**, must only be carried out by authorized personnel wearing suitable personal protections. Do not operate without the full filtration system fitted.

Inspection of package contents

The package contains:

- the machine equipped with power cord;
- 1 vacuum hose;
- 6 paper dust bags (29);
- 2 front wheels;
- 2 way extraction hose connector.

 For packaging waste disposal attain to local regulations in force, including recycling disposal if requested.

WARNINGS

Safety and accident prevention instructions

- This machine can only be operated by trained people in charge; machine not intended to be operated by kids or mental-sensorial defective people;
- before use, users should be provided with information, instruction and training for the use of the appliance and the pollutant it is used for, including the right method for the safe removal and disposal of the substances collected;
- it is necessary to provide an adequate air change rate in the room if the exhaust air is returned in the room. Reference to National Regulations is necessary;
- the temperature of the work area must be between 10°C and 35°C with humidity between 50% and 90%;
- the surface on which the machine rests must not exceed a maximum 10 degree gradient;
- always unplug the machine when not in use, before maintenance or cleaning, and before replacing the dust bag or filters;

- do not pull the power cord to unplug the machine;
- keep the power cord away from heat, oil and sharp edges;
- in the event of a blackout, turn the tool switch in OFF position to avoid accidental start when power come back;
- do not expose the machine to rain and low temperatures;
- do not lift and transport the machine by the handle with a lifting device.

 Explosion or fire hazard

- Do not vacuum flammable or explosive dust (i.e. magnesium, aluminium, etc.);
- do not vacuum sanding dust from surfaces treated with paints that have not completed the catalyst cycle;
- do not vacuum sparks or white hot shavings;
- immediately disconnect the vacuum from the electrical mains if dust is ejected from air outlet;
- do not vacuum flammable or explosive liquids (i.e. petrol, thinners, etc.);
- do not vacuum aggressive liquids or substances (i.e. acids , bases, solvents, etc.);
- immediately disconnect the machine from the power supply if you notice the presence of foam or liquid leaking during the vacuuming of liquid.

SPECIFIC USE

- This appliance is suitable for heavy duty and industrial operations in accordance with EN60335-1 e EN60335-2-69;
- this appliance is suitable for commercial use: i.e. hotels, school, hospitals, factories, shops, offices and rental business.
- the front power socket is only intended for specific use as indicated in the present instruction manual.
- this appliance is suitable for liquids suction;

Appliance suitable for separating dust with a limit value of occupational exposure of $\geq 1 \text{ mg} / \text{m}^3$. (Class L – Light HAZARD).



TECHNICAL SPECIFICATIONS

OPERATING VOLTAGE AND FREQUENCY	230 Vac - 50/60 Hz JP 100 Vac - 50/60Hz
POWER	1200 W JP 1050 W (@min.500 W)
POWER AT SOCKET (MAX)	EU 2400 W UK 1800 W CH-DK 1100 W AUS 1200 W JP 380 W (@min.930 W) UK 1100 W
TOTAL POWER (MAX)	EU 3600 W UK 3000 W CH-DK 2300 W AUS 2400 W JP 1430 W UK 2300 W
AIR CAPACITY EN 60335-2-69	165 m ³ /h
VACUUM LEVEL	215 hPa
WEIGHT	13,5 kg
DIMENSIONS	cm 47 x 45 x h 63,5
CLASS OF PROTECTION	IP X 4
NOISE LEVEL EN 60704-3	70 dB(A) - 73 dB (A)
FILTERS SURFACES	2 x 0,50 m ²
CAPACITY OF DUST COLLECTION BAG	kg 5 max
CONTAINER CAPACITY	45 l
POWER CONTROL SWITCH	MAN - 0 - AUT
PNEUMATIC SECTION	
INLET AIR PRESSURE	6 bar
MAX COMPRESSED AIR FLOW	1450 l/min
INLET FITTING	3/8" G female

PARTS OF THE TOOL

- 1 - Vacuum head
- 2 - Tool tray
- 3 - Handle
- 4 - Identification plate
- 5 - Compressed air inlet
- 6 - Air coupling filter
- 7 - Power cord
- 8 - Cooling air inlet
- 9 - Cooling air outlet
- 10 - Operating air outlet
- 11 - Head lockers
- 12 - Man-0-Aut switch with speed control
- 13 - Motor ON indicator
- 14 - Liquid level indicator
- 15 - Service indicator
- 16 - Electric tool socket
- 17 - Quick coupling for pneumatic tool
- 18 - Pneumatic tool connection
- 19 - Electric tool hose
- 20 - Pneumatic tool hose (optional)
- 21 - Filter frame
- 22 - Filter frames lockers

- 23 - Filters (paper or polyester)
- 24 - Liquid level sensor
- 25 - Dust bin
- 26 - Accessories compartment
- 27 - Antistatic connection
- 28 - Hose nozzle
- 29 - Dust collection bag (paper or plastic)
- 30 - Castor wheels with lock

START-UP

Power supply

- Turn the main switch (12) to "0" (off) before connecting this appliance to the supply mains;
- supply mains voltage and frequency must match the identification plate;
- connect to power socket outlets provided with earth conductor and adequate protections.

Compressed air mains

- Do not exceed 6 bar;
- dehumidified and filtered air required;
- connect the appliance to the compressed air main with an hose suitable for the air pressure and int. diam. 10 mm min.

Assembling the swivelling adaptor

Insert the adaptor in the inlet nozzle (28).

Electrical tool connections

- Check for the tool switch turned off before connecting it to the front panel socket outlet;
- insert the tool plug into the front panel socket (16) (pic. 3);
- connect the tool to the swivelling nozzle with the hose (19) (pic. 5);
- do not plug electric tools exceeding the power indicated on the front panel.

Pneumatic tool connections

- Check for the tool switch turned off before connecting it to the front panel quick coupling;
- connect the tool to the appliance with the quick couplings (17) (pic. 4) and (18) (pic. 6);
- connect the coaxial hose (optional) to the quick coupling (20) (pic.6).

Check the tool functioning as indicated on their instructions manual.

Preliminary checks

- Check that the dust collection bag (29) has been fitted in the container (25) and that the filters (23) have been fitted on the head;
- check that the vacuum hose is properly fixed and does not hinder tool movement;
- check that there are no leaks in the compressed air supply system.

MACHINE USE

The machine can operate in manual or automatic mode: to select the mode, turn the switch (12) to the right (automatic mode) or to the left (manual mode) (pic. 23). The green indicator (13) turns on when the vacuum motor starts.

Using the machine in automatic mode (A)

Automatic operations means that the vacuum starts when an electrical or pneumatic tool is turned on.

The vacuum will automatically turn off eight seconds after the tool is turned off.

Using the machine in manual mode (M)

Manual operations means that the vacuum runs continuously. Power on the front panel outlet socket is permanently active during manual running.

Adjusting the vacuum level

The vacuum level can be adjusted in both operating modes by turning the knob (12) towards the "min" position until the desired power is reached.

Automatic cleaning of the filters

The machine has a timed filter cleaning system that maintains the vacuum strength constant.

It is also possible to perform a complete cleaning cycle as follows (pic. 19):

- switch the machine off;
- cap the vacuum sleeve;
- restart the machine keeping the sleeve capped for 15 seconds.

Wet vacuum

Before vacuuming liquids, remove the dust bag (paper or plastic) and replace the paper filter cartridges with polyester ones. The filters should be damp after vacuuming. Do not operate with dry dust with wet filters!

Liquid level indicator

The vacuum motor stops and the liquid level indicator (14) turns on when the liquid sensor (24) detects the bin (25) full. To reset empty the bin (25).

MAINTENANCE

 A yearly technical check on parts and filtering system by an authorized service centre is required.

Service indicator (15)

The indicator turns on for scheduled service to keep the machine working conditions. When warning light is on contact an authorized service centre to check and service the appliance and reset the warning light. The prolonged use of the vacuum cleaner with the warning light on can cause more maintenance operation.

Ordinary check operations

For user servicing, the appliance must be dismantled, cleaned and serviced, as far as it is reasonably practicable, without causing risk to the maintenance staff and others. Suitable precautions include, decontamination before dismantling, provision for local filtered exhaust ventilation where the appliance is dismantled (according to local regulations), cleaning of the maintenance area and suitable personal protection.

- check the vacuum hose conditions;
- clean the liquid level sensor (24);
- check the power cord, plug and outlet socket conditions: in case contact an authorized service centre for replacement;
- check the dust bag: do not exceed recommended weight and capacity! In case of laceration or perforation of the dust bag check the filter cartridge and eventually ask for replacement to an authorized service centre;
- check filter cartridges condition (23). In case of lacerations or perforations contact an authorized service centre for replacement.



Do not use the appliance without the full filter set fitted!

Bag replacement



Do not spread dust during dust bag replacement!

- wear an adequate dust mask;
- detach the vacuum head pushing the side hooks (11) and remove the vacuum head (1) (pic. 7-8).

Paper bag:

- remove the full bag closing the nozzle with the cap provided (pic. 12 and 13);
- put the new bag inserting the nozzle as illustrated (pic. 14).

Plastic bag:

- remove the full plastic bag (pic. 9);
- place the new bag, verifying that the nozzle is positioned on the inlet (pic. 10);
- turn the bag edge as shown (pic. 11); make sure to keep the compensation holes inside the bin.



Spare bags should be kept in dry places!
Follow local legal regulations for disposal.

Filter replacement

Do not spread dust during filter replacement!

- Wear adequate filter mask;
- detach the vacuum head pushing the side hooks (11) (pic.7-8);
- turn the vacuum head upside down (pic.15);
- remove the filter frame (21) turning the hooks (22) (pic. 16);
- remove the filter cartridges (pic. 17) and fit them into a sealed disposal bag;
- fit new filter cartridges in the filter frame (pic.18) and reassemble it on the vacuum head.

TROUBLESHOOTING AND SOLUTION

Effects	Causes	Solutions
The motor will not start	No power	Make sure the unit is plugged in
	Power cord, switch or motor defective	Contact an authorised service centre
The vacuum does not start automatically	Electronic module	Contact an authorised service centre
Vacuum flow is insufficient	Bag full	Check the filter bag
	One of the hoses or accessories is clogged	Check the flexible hose and the accessories
	Clogged filters	Check the filters cartridges
Dust from the exhaust (10)	Filter cartridge torn ripped	Contact an authorised service centre
Tools do not start	3-way switch malfunction	Contact an authorised service centre
Insufficient Power for pneumatic tool	Insufficient compressed air feeding	Check air passage
Red indicator on	Ordinary maintenance limit exceeded	Contact an authorised service centre
Yellow indicator on	Max. liquid level exceeded	Empty the bin

SIMBOLI GRAFICI

	Attenzione pericolo/avvertenze	ISO7010 - W001
	Leggere le istruzioni	ISO7010 - M002
	Indossare gli occhiali protettivi	ISO7010 - M004
	Indossare le protezioni acustiche	ISO7010 - M003
	Indossare una maschera	ISO7010 - M016
	Indossare guanti protettivi	ISO7010 - M009
	Marchatura di conformità	
	Marchatura EurAsian	
	Marchio di Qualità Italiano	
	Marchio C-Tick	
	Smaltimento dell'apparecchio dismesso	
	Freccia	Agire nella direzione indicata dal senso della freccia

 **Attenzione!** Questo apparecchio contiene polvere pericolosa per la salute. Le operazioni di svuotamento e di manutenzione, compresa la rimozione **dei mezzi di raccolta della polvere**, devono essere eseguite soltanto dal personale autorizzato che indossi abiti di protezione personale adeguati. Non azionare senza il sistema filtrante completo in posizione.

Controllo del contenuto dell'imballo

L'imballo contiene:

- la macchina corredata di cavo di alimentazione;
- n° 1 manichetta di aspirazione;
- n° 6 sacco raccolta polvere in carta (29);
- n° 2 ruote anteriori ;
- n° 1 terminale a 2 vie completo di 1 clapet

 Per lo smaltimento dei componenti formanti l'imballo, attenersi alle disposizioni in vigore nel luogo di messa in servizio della macchina, tenendo nel dovuto conto le regole per la raccolta differenziata qualora prevista.

AVVERTENZE GENERALI

Norme per la sicurezza e la prevenzione degli infortuni

- La macchina deve essere utilizzata solo da persone addestrate ed incaricate del suo utilizzo, pertanto la macchina non è destinata a essere usata da bambini o persone le cui capacità fisiche, sensoriali o mentali siano ridotte;
- l'operatore deve essere informato, istruito ed addestrato all'uso dell'apparecchio e alle sostanze per cui deve essere usato, incluso il metodo sicuro di rimozione ed eliminazione del materiale raccolto;
- è necessario fornire un adeguato ricambio d'aria nel locale se l'aria di scarico ritorna nel locale stesso. E' necessario fare riferimento alle regolamentazioni nazionali;
- l'ambiente deve avere una temperatura tra i 10° C e i 35° C con una percentuale di umidità tra 50% e 90%;

- il piano di appoggio della macchina non deve superare una pendenza massima di 10 gradi;
- estrarre sempre la spina dalla presa di corrente quando la macchina non viene utilizzata, prima di iniziare la sua manutenzione o la sua pulizia, prima della sostituzione del sacco raccolta polvere o dei filtri;
- per estrarre la spina dalla presa, non tirare per il cavo elettrico;
- proteggere il cavo elettrico dal calore, dall'olio e da spigoli taglienti;
- in caso di una interruzione della tensione di rete è necessario mettere l'interruttore dell'elettrotensile collegato in posizione OFF (disinserito) per evitare che al ritorno della tensione l'elettrotensile si avvii accidentalmente;
- non esporre la macchina alla pioggia e alle basse temperature;
- non sollevare e trasportare la macchina agganciandola all'impugnatura con un apparecchio di sollevamento.

 Pericolo di esplosione o incendio

- Non devono essere aspirate polveri infiammabili o esplosive (ad es. magnesio, alluminio, ecc.);
- non devono essere aspirate polveri di levigatura di superfici trattate con vernici che non hanno completato il ciclo di catalizzazione;
- non aspirare scintille o trucioli caldi;
- in caso di fuoriuscita di polvere dall'aspiratore, scollegare immediatamente l'aspiratore dalla rete di alimentazione;
- non devono essere aspirati liquidi infiammabili o esplosivi (ad es. benzina, diluenti, ecc.);
- non devono essere aspirati liquidi o sostanze aggressive (ad es. acidi, basi, solventi, ecc.);
- durante l'aspirazione di liquidi, in caso di formazione di schiuma o di fuoriuscita di liquidi, scollegare immediatamente la macchina dalla rete di alimentazione.

UTILIZZO CONFORME AGLI SCOPI PREVISTI

- Questa macchina è idonea a sollecitazioni elevate per applicazioni industriali secondo le norme EN60335-1 e EN60335-2-69;

- questa macchina è adatta all' uso collettivo, per esempio, negli alberghi, nelle scuole, negli ospedali, nelle fabbriche, nei negozi, negli uffici e nei residence;

- utilizzare la presa di corrente della macchina solo per gli scopi specifici elencati nel presente libretto di istruzioni.

- questa macchina è adatta all'aspirazione di liquidi;

Macchina adatta per polveri con una concentrazione massima consentita sul posto di lavoro $\geq 1\text{mg} / \text{m}^3$ (Classe L – Light HAZARD).



DATI TECNICI

TENSIONE E FREQUENZA DI RETE	230 Vac - 50/60 Hz
	JP 100 Vac - 50/60Hz
POTENZA ASSORBITA	1200 W
	JP 1050 W (@min.500 W)
POTENZA MAX ALLA PRESA UTENSILE	EU 2400 W
	UK 1800 W
	CH-DK 1100 W
	AUS 1200 W
	JP 380 W (@min.930 W)
	UK 1100 W
POTENZA MAX TOTALE	EU 3600 W
	UK 3000 W
	CH-DK 2300 W
	AUS 2400 W
	JP 1430 W
	UK 2300 W
PORTATA D'ARIA EN 60335-2-69	165 m ³ /h
SUPERFICIE FILTRI	215 hPa
PESO	13,5 kg
DIMENSIONI	cm 47 x 45 x h 63,5
TIPO DI PROTEZIONE	IP X 4
RUMOROSITA' EN 60704-3	70 dB (A) 73 dB(A)
SUPERFICIE FILTRI	2 x 0,50 m ²
CAPACITA' SACCO RACCOLTA POLVERE	kg 5 max
VOLUME CONTENITORE	45 l
INTERRUTTORE CON REGOLAZIONE	MAN - 0 - AUT
SEZIONE PNEUMATICA	
PRESSIONE ARIA IN INGRESSO	6 bar
PORTATA MAX ARIA	1450 l/min
RACCORDO DI ALIMENTAZIONE	3/8" G femmina

PARTI DELLA MACCHINA

- 1 - Testata aspiratore
- 2 - Ripiano di appoggio
- 3 - Impugnatura
- 4 - Targhetta di Identificazione
- 5 - Ingresso aria compressa
- 6 - Raccordo con filtro
- 7 - Cavo di alimentazione
- 8 - Ingresso aria di raffreddamento
- 9 - Uscita aria di raffreddamento
- 10 - Uscita aria operativa
- 11 - Ganci di chiusura

- 12 - Interruttore a tre posizioni con regolatore velocità
- 13 - Spia motore aspirante
- 14 - Spia livello liquidi
- 15 - Spia manutenzione
- 16 - Presa utensile elettrico
- 17 - Attacco rapido utensile pneumatico
- 18 - Raccordo su utensile pneumatico
- 19 - Manichetta utensile elettrico
- 20 - Manichetta utensile pneumatico (optional)
- 21 - Telaio filtri
- 22 - Ganci telaio filtri
- 23 - Filtri (carta o poliestere)
- 24 - Sensore liquidi
- 25 - Contenitore
- 26 - Tasca accessori
- 27 - Contatto antistatico
- 28 - Bocchettone
- 29 - Sacco raccolta polvere (carta o plastica)
- 30 - Ruote pivotanti con freno

MESSA IN SERVIZIO

Rete elettrica

- Prima di collegare la macchina all'impianto elettrico accertarsi che l'interruttore (12) sia in posizione "0" (Spento);
- tensione e frequenza di rete devono corrispondere ai dati indicati sulla targhetta di identificazione;
- collegare solo a prese provviste di messa a terra ed adeguati dispositivi di protezione.

Rete aria compressa

- Pressione di esercizio non superiore a 6 bar;
- la rete dovrà fornire aria deumidificata e filtrata;
- collegare la macchina alla rete pneumatica con un tubo di lunghezza idonea adatto a sopportare la pressione di esercizio, di Ø interno min. 10 mm.

Montaggio raccordo

Inserire il raccordo a corredo della macchina nel bocchettone (28) spingendolo a fondo fino alla battuta.

Collegamento degli utensili elettrici

- Prima di collegare la spina accertarsi che l'utensile sia spento;
- inserire la spina dell'utensile nella presa dell'aspiratore (16) (fig. 3);
- collegare l'utensile al raccordo girevole mediante l'apposita manichetta (19) (fig. 5);
- non collegare alla presa elettrica di alimentazione, utensili con carichi superiori alla portata nominale indicata.

Collegamento degli utensili pneumatici

- Prima di collegare la spina accertarsi che l'utensile sia spento;
- collegare l'utensile all'aspiratore mediante gli appositi attacchi rapidi (17) (fig. 4) e (18) (fig. 6);
- collegare l'utensile al raccordo girevole mediante l'apposita manichetta (optional) (20) (fig. 6).

Dopo aver effettuato i collegamenti effettuare una prima breve prova di funzionamento degli utensili seguendo le istruzioni a corredo degli stessi.

Controlli preliminari

- Verificare che nel contenitore (25) sia montato il sacco raccolta polvere (29) e che i filtri (23) siano montati sulla testata;
- verificare che la manichetta di aspirazione sia adeguatamente fissata e non ostacoli la manovra degli utensili;
- verificare che nell'impianto di alimentazione di aria compressa non vi siano perdite.

USO DELLA MACCHINA

La macchina può funzionare in modalità automatico o manuale: selezionare la modalità prescelta ruotando l'interruttore (12) o verso destra (automatico) o verso sinistra (manuale) (fig. 23); la spia verde (13) si accende all'avvio del motore aspirante.

Funzionamento in automatico (A)

Per funzionamento in automatico si intende che, con l'accensione dell'utensile collegato, avvenga la contemporanea messa in funzione dell'aspiratore.

Dopo aver spento l'utensile, l'aspiratore si spegne automaticamente con un ritardo di circa otto secondi.

Funzionamento in manuale (M)

Per funzionamento in manuale si intende che la macchina funziona in modo continuo. Sulla presa della macchina è disponibile comunque tensione elettrica.

Regolazione potenza di aspirazione

In entrambe le modalità di funzionamento è possibile regolare la potenza aspirante proseguendo la rotazione della manopola (12) verso la posizione "min." fino a raggiungere la potenza desiderata.

Pulizia automatica dei filtri

La macchina è dotata di un sistema temporizzato di pulizia dei filtri che mantiene costante l'efficacia aspirante.

Se necessario è possibile effettuare un ciclo di pulizia completa operando come segue (fig. 19):

- spegnere la macchina;
- appare la manichetta di aspirazione;
- riavviare la macchina mantenendo tappata la manichetta per 15 sec.

Aspirazione di liquidi

Prima di aspirare liquidi togliere il sacco raccolta polvere (in carta o in plastica) e sostituire i filtri in carta con quelli in poliestere.

Dopo l'aspirazione dei liquidi, i filtri possono essere umidi.

Non aspirare polveri con i filtri umidi!

Spia livello liquidi

L'arresto del motore aspirante e l'accensione della spia livello liquidi (14), indica il superamento del limite massimo di liquidi nel contenitore (25) rilevato dal sensore liquidi (24).

Per ripristinare la funzionalità svuotare il contenitore (25).

MANUTENZIONE



Almeno una volta l'anno deve essere effettuata, dal costruttore o da personale autorizzato, una verifica tecnica del funzionamento e di eventuali danneggiamenti del sistema filtrante della macchina.

Spia manutenzione (15)

La spia di manutenzione entra in funzione quando la macchina necessita della manutenzione programmata, da effettuarsi per mantenere la macchina in perfette condizioni generali di utilizzo. Quando la spia entra in funzione rivolgersi a un Centro di Assistenza autorizzato, che provvederà agli opportuni interventi ed all'azzeramento della spia. Il prolungato utilizzo con la spia accesa può causare interventi di manutenzione più gravosi.

Controlli ordinari



Per la manutenzione da parte dell'utilizzatore, l'apparecchio deve essere smontato, pulito e revisionato, per quanto ragionevolmente applicabile, senza causare rischi al personale di manutenzione e agli altri. Fare riferimento alle normative locali in merito alle condizioni di ventilazione filtrata dell'aria di scarico nel locale in cui l'apparecchio viene smontato, protezione del personale e pulizia dell'area in cui viene effettuata la manutenzione.

- Controllare lo stato delle manichette di aspirazione delle polveri;
- pulire regolarmente il sensore liquidi (24) ;
- controllare periodicamente lo stato dei cavi elettrici e delle relative spine; nel caso in cui presentassero segni di danneggiamento od usura, procedere alla loro sostituzione presso il Centro Assistenza Autorizzato;
- verificare periodicamente il sacco raccolta polvere: non superare i limiti di peso e volume indicati! Qualora il sacco rimosso presentasse lacerazioni tali da provocare la fuoriuscita delle polveri, far controllare ed eventualmente sostituire i filtri da un Centro di Assistenza Autorizzato;
- verificare periodicamente lo stato dei filtri (23), se necessario provvedere alla loro sostituzione. Qualora i filtri risultino danneggiati, lacerati o presentino qualsiasi anomalia, portare la macchina presso il Centro Assistenza Autorizzato.



Non aspirare senza elemento filtrante installato!

Sostituzione Sacchetti



Nello svolgere le seguenti operazioni cercare di non sollevare le polveri!

- indossare una mascherina antipolvere idonea;
- sganciare la testata dal contenitore agendo sui ganci (11), rimuovere la testata (1) (fig.7-8);

Sacco in carta:

- rimuovere il sacco usato chiudendone la bocca con l'apposito tappo (fig. 12-13);

- adagiare il nuovo sacco inserendo la bocca sul bocchettone (fig. 14).

Sacco in plastica:

- rimuovere il sacco in plastica usato (fig. 9);
- adagiare il nuovo sacco inserendo la bocca sul bocchettone (fig. 10);
- risvoltare il bordo del sacco sul contenitore (fig. 11), avendo cura di lasciare i fori di compensazione all'interno del contenitore.



I sacchi di ricambio vanno conservati in luogo asciutto!
Per lo smaltimento procedere secondo le norme di legge.

Sostituzione Filtri

Nello svolgere le seguenti operazioni cercare di non sollevare le polveri!

- indossare una mascherina antipolvere idonea;
- sganciare la testata dal contenitore agendo sui ganci (11)

(fig. 7-8);

- capovolgere la testata appoggiandola sul contenitore (fig. 15);
- liberare il telaio filtri (21) dalla testata agendo sui ganci (22) (fig. 16);
- rimuovere i filtri usati (fig. 17) e richiuderli in un apposito sacchetto per lo smaltimento;
- collocare i nuovi filtri nel telaio (fig. 18) e rimontare il telaio sulla testata.















Per informazioni su codici ricambi e Centri Assistenza autorizzati.

EVENTUALI ANOMALIE E LORO ELIMINAZIONE

Effetti	Cause	Rimedi
L'aspiratore non si avvia	Mancanza di corrente Cavo alimentazione, interruttore o motore difettoso	Verificare che la spina sia inserita nella presa Rivolgersi ad un Centro Assistenza autorizzato
L'aspiratore non si avvia automaticamente	Avaria del modulo elettronico	Rivolgersi ad un Centro Assistenza autorizzato
La capacità di aspirazione è insufficiente	Sacco troppo pieno Uno dei tubi o degli accessori è otturato Filtri intasati	Verificare il sacco filtrante Controllare il tubo flessibile e gli accessori Verificare i filtri
Fuoriescono polveri dall'uscita (10) di scarico	Filtro a cartuccia lacerato	Rivolgersi ad un Centro Assistenza autorizzato
Gli utensili non si avviano	Avaria dell'interruttore	Rivolgersi ad un Centro Assistenza autorizzato
Perdita di potenza con l'utensile pneumatico collegato	Insufficiente alimentazione d'aria compressa	Verificare i passaggi d'aria
Spia rossa accesa	Superamento limite della manutenzione ordinaria	Rivolgersi ad un Centro Assistenza autorizzato
Spia gialla accesa	Superamento del livello dei liquidi	Svuotare il contenitore

SYMBOLES

	Symbole d'avertissement / Message d'avertissement	ISO7010 - W001
	Lire le manuel d'instruction	ISO7010 - M002
	Porter des lunettes de protection	ISO7010 - M004
	Porter une protection de l'oreille	ISO7010 - M003
	Porter un masque	ISO7010 - M016
	Porter des gants	ISO7010 - M009
	Conforme aux normes CE	
	L'outil est inclus dans la liste EurAsian	
	Marque qualité italienne	
	marque c.tick	
	Élimination des déclassés	
	Flèche	Agissant dans la direction indiquée par la direction de la flèche

 **Attention!** Cet appareil contient de la poussière dangereuse pour la santé. Les opérations de vidange et d'entretien, y compris l'enlèvement des éléments de **recupération de la poussière**, ne doivent être effectuées que par du personnel autorisé portant des vêtements de protection individuelle adaptés. Ne pas actionner sans que le système de filtrage complet ne soit en place.

Contrôle du contenu de l'emballage

L'emballage contient:

- la machine équipée de son câble d'alimentation;
- tuyau;
- 6 sac à poussières (29);
- 2 roulettes avant;
- 1raccord 2 voies clapet

 Pour se débarrasser des éléments formant l'emballage, suivre les dispositions en vigueur dans le lieu de mise en service de la machine, en tenant compte des règlements sur le tri sélectif si celui-ci est prévu.

AVERTISSEMENTS GÉNÉRAUX**Mesures de sécurité et de prévention des accidents**

- Mesures de sécurité et de prévention des accidents la machine ne doit être utilisée que par du personnel spécialement formé et chargé de l'utiliser, par conséquent la machine ne doit pas être utilisée par des enfants ou des personnes présentant des capacités physiques, sensorielles ou mentales réduites;
- l'opérateur doivent être informés, éduqués et formés à l'utilisation de l'équipement et les substances qui doivent être utilisés, y compris la méthode sécuritaire de l'enlèvement et l'élimination des matières recueillies;
- il est nécessaire de fournir un apport d'air frais approprié dans le local si l'air d'évacuation y

retourne. Il est nécessaire de se reporter aux réglementations nationales;

- l'environnement doit avoir une température entre 10 ° C et 35 ° C avec un pourcentage d'humidité entre 50% et 90%;
- l'inclinaison du plan d'appui de la machine ne doit pas dépasser 10 degrés;
- la prise doit toujours être débranchée lorsque la machine n'est pas utilisée, avant d'effectuer les opérations d'entretien ou de nettoyage et avant de remplacer le sac à poussières ou le filtre;
- éviter de tirer sur le câble électrique pour débrancher la machine;
- protéger le câble électrique de la chaleur, de l'huile et des angles vifs;
- En cas de coupure de courant, il est indispensable de placer l'interrupteur de l'outil électrique branché en position OFF (désengagé) afin d'éviter qu'il ne se réengage par erreur lorsque la tension est rétablie;
- ne pas exposer la machine à la pluie ni aux températures basses
- il est interdit de lever ou de transporter la machine en 'accrochant par la poignée à un outil de levage.

 **Danger d'explosion ou d'incendie**

- Il est interdit d'aspirer des poussières inflammables ou explosives (par ex. de magnésium, d'aluminium, etc.);
- il est interdit d'aspirer les poussières de polissage de surfaces traitées avec des peintures n'ayant pas achevé leur cycle de catalyse;
- ne pas aspirer les étincelles ou les copeaux chauds;
- si des poussières s'échappent de l'aspirateur, débrancher immédiatement l'aspirateur du réseau d'alimentation;
- il est interdit d'aspirer des liquides inflammables (par ex. es-

sence, diluants, etc.);

- il est interdit d'aspirer des liquides ou des substances agressives (par ex. acides, bases, solvants, etc.);
- durant l'aspiration de liquides, en cas de formation de mousse ou de sortie de liquides, débrancher immédiatement la machine du réseau d'alimentation.

UTILISATION CONFORME AUX BUTS PRÉVUS

- Cette machine est en mesure de supporter les sollicitations élevées des applications industrielles, conformément aux normes EN60335-1 et EN60335-2-69;
- cette machine est adaptée à l'utilisation collective, par exemple, dans les hôtels, les écoles, les hôpitaux, les usines, les magasins, les bureaux et les résidences;
- n'utiliser la prise de courant de la machine que pour les applications spécifiques indiquées dans le présent livret d'instructions.
- cette machine est adaptée à l'aspiration de liquides;

Machine adaptée pour les poussières avec une concentration maximale autorisée sur le lieu de travail $\geq 1 \text{ mg} / \text{m}^3$ (Classe L – Light HAZARD).



DONNÉES TECHNIQUES

TENSION DE TRAVAIL	230 Vac - 50/60 Hz JP 100 Vac - 50/60Hz
PUISSANCE ABSORBÉE MOTEURS	1200 W JP 1050 W (@min.500 W)
PUISSANCE MAXI À LA PRISE OUTI	EU 2400 W UK 1800 W CH-DK 1100 W AUS 1200 W JP 380 W (@min.930 W) UK 1100 W
PUISSANCE MAXI TOTALE	EU 3600 W UK 3000 W CH-DK 2300 W AUS 2400 W JP 1430 W UK 2300 W
DÉBIT D'AIR EN 60335-2-69	165 m ³ /h
DÉPRESSION	215 hPa
POIDS	13,5 kg
DIMENSIONS	13,5 kg
TYPE DE PROTECTION	IP X 4
NIVEAU DE BRUIT EN 60704-3	70 dB(A) - 73 dB (A)
SURFACE DU FILTRE	2 x 0,50 m ²
CAPACITÉ MAXI DU SAC POUR VOLUME DU RÉCIPIENT	kg 5 max
INTERRUPTEUR	45 I MAN - O - AUT
SECTION PNEUMATIQUE	
PRESSION DE L'AIR EN ENTRÉE	6 bar maxi
DÉBIT D'AIR MAXI	1450 l/min
RACCORD D'ALIMENTATION	3/8" G femelle

PARTIES DE LA MACHINE

- 1 - Tête aspirateur
- 2 - Plan d'appui
- 3 - Poignée
- 4 - Plaquette d'identification
- 5 - Entrée de l'air comprimé
- 6 - Raccord avec filtre
- 7 - Câble d'alimentation
- 8 - Entrée de l'air de refroidissement
- 9 - Sortie de l'air de refroidissement
- 10 - Sortie de l'air opérationnelle
- 11 - Crochets de fermeture
- 12 - Interrupteur à trois positions avec régulateur de vitesse
- 13 - Lampe-témoin du moteur d'aspiration
- 14 - Lampe-témoin du niveau des liquides
- 15 - Lampe-témoin d'entretien
- 16 - Prise de l'outil électrique
- 17 - Raccord rapide de l'outil pneumatique
- 18 - Raccord sur l'outil pneumatique
- 19 - Tuyau outils électrique
- 20 - Tuyau outils pneumatiques (option)
- 21 - Châssis des filtres
- 22 - Crochets du châssis des filtres
- 23 - Filtres (papier ou polyester)
- 24 - Capteur des liquides
- 25 - Récipient
- 26 - Poche des accessoires
- 27 - Contact antistatique
- 28 - Goulotte
- 29 - Sac à poussières (papier ou en plastique)
- 30 - Roulettes pivotantes avec frein

MISE EN SERVICE

Caractéristiques minimum du réseau d'alimentation et branchements:

- Avant de brancher la machine sur l'installation électrique, s'assurer que l'interrupteur (12) soit sur la position "0" (éteint);
- la tension et la fréquence du secteur doivent correspondre aux données indiquées sur la plaque d'identification;
- ne brancher qu'à des prises équipées de mise à la terre et de dispositifs de protection appropriés.

Réseau d'air comprimé

- Pression d'exercice ne dépassant pas 6 bar;
- le réseau devra fournir de l'air déshumidifié et filtré;
- brancher la machine sur le réseau pneumatique à l'aide d'un tube, de longueur adéquate et en mesure de supporter la pression d'exercice, ayant un diamètre intérieur minimum de 10 mm.

Montage du raccord tournant

Engager le raccord fourni avec la machine dans la goulotte (28) en le poussant à fond contre la butée.

Branchement des outils électriques

- Avant de brancher la fiche, s'assurer que l'outil soit éteint;
- engager la fiche de l'outil dans la prise de l'aspirateur (16) (fig. 3);
- brancher l'outil au raccord tournant au moyen du manchon prévu à cet effet (19) (fig. 5);
- il est interdit de brancher sur les prises électriques d'alimentation des outils dont les charges dépassent le débit nominal de celles-ci.

Branchement des outils pneumatiques

- Avant de brancher la fiche, s'assurer que l'outil soit éteint;
- brancher l'outil à l'aspirateur au moyen des raccords prévus à cet effet (17) (fig. 4) et (18) (fig. 6);
- brancher l'outil au raccord tournant au moyen du manchon prévu à cet effet (20) (fig. 6). Une fois les branchements effectués, faire un premier court essai de fonctionnement des outils en suivant les instructions qui les accompagnent.

Contrôles préalables

- Vérifier que le sac à poussières (29) est monté dans le récipient (25), et que le filtre (23) est monté sur la tête;
- vérifier si le manchon d'aspiration est correctement fixé et s'il ne gêne pas la manœuvre des outils;
- vérifier qu'il n'y ait pas de fuite au niveau de l'installation d'alimentation en air comprimé.

UTILISATION DE LA MACHINE

La machine peut fonctionner en mode automatique ou manuel: sélectionner le mode choisi en tournant l'interrupteur (12) vers la droite (automatique) ou vers la gauche (manuel) (fig. 23); la lampe-témoin verte (13) s'allume lors du démarrage du moteur d'aspiration.

Fonctionnement en automatique (A)

Par fonctionnement en automatique nous entendons que l'aspirateur se mette en fonction dès que l'outil électrique ou pneumatique se met en marche pour travailler. Après avoir éteint l'outil, l'aspirateur s'éteint automatiquement avec un retard de près de huit secondes.

Fonctionnement manuel (M)

Par fonctionnement manuel nous entendons que la machine fonctionne de façon continue. Sur la prise de la machine, la tension électrique est néanmoins disponible.

Réglage de la puissance d'aspiration

Dans les deux modes de fonctionnement, il est possible de régler la puissance d'aspiration en poursuivant la rotation de la poignée (12) vers la position "min".

Nettoyage automatique des filtres

La machine est équipée d'un système temporisé de nettoyage des filtres qui maintient l'efficacité d'aspiration constante.

Si nécessaire, il est possible d'effectuer un cycle de nettoyage complet en procédant de la sorte (fig. 19) :

- éteindre la machine;
- boucher le tuyau d'aspiration;
- redémarrer la machine en maintenant le manchon bouché pendant 15 secondes.

Aspiration de liquides

Avant d'aspirer les liquides enlever le sac à poussières (en papier ou en plastique) et remplacer les filtres en papier par ceux en polyester. Après l'aspiration des liquides, les filtres peuvent être humides. Ne pas aspirer les poussières quand les filtres sont humides !

Lampe-témoin du niveau des liquides

L'arrêt du moteur d'aspiration et l'allumage de la lampe-témoin du niveau des liquides (14) indique que la limite maximale de liquides dans le récipient (25) détectée par le capteur de liquides (24) a été dépassée. Pour rétablir le fonctionnement, vider le récipient (25).

ENTRETIEN



Le fabricant ou le personnel autorisé doit effectuer, au moins une fois par an, une vérification technique du fonctionnement et des dégâts éventuellement subis par le système de filtrage de la machine.

Lampe-témoin d'entretien (15)

La lampe-témoin d'entretien se déclenche quand la machine a besoin d'entretien programmé, celui-ci est effectué pour maintenir la machine en parfait état. Quand la lampe-témoin se déclenche, s'adresser à un Centre d'Assistance agréé qui se chargera des interventions nécessaires et de la réinitialisation de la lampe-témoin.

L'utilisation prolongée avec la lampe-témoin allumée peut provoquer des interventions d'entretien plus contraignantes.

Contrôles ordinaires



Quand l'utilisateur effectue l'entretien, il doit démonter, nettoyer et réviser l'appareil, dans la mesure du possible, sans provoquer de risques pour le personnel d'entretien et les autres personnes. Se reporter aux réglementations locales relatives aux conditions de ventilation filtrée de l'air d'évacuation dans le local dans lequel l'appareil est démonté, la protection du personnel et le nettoyage de la zone dans laquelle a lieu l'entretien.

- Contrôler l'état des manchons d'aspiration des poussières;
- nettoyer régulièrement le capteur de liquides (24);
- contrôler régulièrement l'état des câbles électriques et de ses fiches; s'ils sont abîmés ou usés, changez-les auprès du Centre d'Assistance agréé;
- vérifier périodiquement le sac de récupération des poussières: ne pas dépasser les limites de poids et de volume indiquées! Si le sac enlevé présente des déchirures pouvant provoquer la sortie des poussières, faire contrôler et le cas échéant remplacer les filtres par un Centre d'Assistance agréé;
- vérifier périodiquement l'état des filtres (23), le cas échéant les remplacer. Si les filtres s'avèrent être abîmés, déchirés ou qu'ils présentent des anomalies, amener la machine au Centre d'Assistance agréé



Ne pas aspirer quand l'élément de filtrage n'est pas installé!

Remplacement des sachets

 Durant les opérations suivantes, veiller à ne pas soulever les poussières!

- enfiler un masque anti-poussières;
- décrocher la tête du récipient en agissant sur les crochets (11) en enlevant la tête (1) (fig. 7-8).

Sac en papier

- ôter le vieux sac en le fermant avec le bouchon prévu à cet effet (fig. 12 et 13);
- poser délicatement le sac neuf en l'introduisant sur la goulotte de la façon illustrée (fig. 14).

Sac en plastique :

- enlever le sac en plastique usé (fig. 9);
- poser délicatement le sac neuf en l'introduisant sur la goulotte de la façon illustrée (fig. 10);
- retourner le bord du sac sur le récipient (fig. 11), en prenant soin de laisser des trous de ventilation à l'intérieur du conteneur.

 Les sacs de rechange doivent être stockés dans un lieu sec! Pour la décharge, procéder conformément aux lois en vigueur.

Remplacement des filtres

 Durant les opérations suivantes, veiller à ne pas soulever les poussières !













- Porter un masque anti-poussière approprié;
- décrocher la tête du récipient en agissant sur les crochets (11) (fig. 7-8);
- renverser la tête en l'appuyant sur le récipient (fig. 15);
- libérer le châssis du filtre (21) de la tête en agissant sur les crochets (22) (fig. 16);
- enlever les filtres usés (fig. 17) et les enfermer dans un sachet spécial pour les éliminer;
- placer les nouveaux filtres dans le châssis (fig. 18) et remonter le châssis sur la tête.

 Pour toute information sur les codes des pièces de rechange et les Centres d'Assistance

ANOMALIES ÉVENTUELLES ET LEUR ÉLIMINATION

Effets	Causes	Remedes
L'aspirateur ne démarre pas	Manque de courant Câble d'alimentation, interrupteur ou moteur défectueux Avarie du module électronique	Vérifier si la fiche est introduite dans la prise S'adresser à un Service Après-vente autorisé S'adresser à un Service Après-vente autorisé
L'aspirateur ne démarre pas automatiquement	Sac trop plein	Vérifier le sac de filtrage
La capacité d'aspiration est insuffisante	Un des tubes ou des accessoires est bouché Filtres bouchés Filtre à cartouche déchiré	Contrôler le tube flexible et les tubes et les accessoires Vérifiez les filtres S'adresser à un Service Après-vente autorisé
Fuites de poussières du conduit d'échappement	Avarie de l'interrupteur	S'adresser à un Service Après-vente autorisé
Les outils ne démarrent pas	Alimentation en air comprimé insuffisante	Vérifier les passages d'air
Perte de puissance avec les outils pneumatiques branchés		
Lampe-témoin rouge allumée	Dépassement de la limite de l'entretien ordinaire Dépassement de la limite des liquides	S'adresser à un Service Après-vente autorisé Vider le récipient

VERWENDETE SYMBOLE

	Achtung - Gefahr / Anweisungen	ISO7010 - W001
	Betriebsanleitung lesen	ISO7010 - M002
	Augenschutz tragen	ISO7010 - M004
	Gehörschutz tragen	ISO7010 - M003
	Maske tragen	ISO7010 - M016
	Schutzhandschuhe	ISO7010 - M009
	Prüfzeichen	
	EurAsian Qualitätskennzeichen	
	Italienisches Qualitätskennzeichen	
	C-Tick Zeichen	
	Entsorgung von außer Dienst	
	Pfeil	In der durch den Pfeil hingewiesenen Richtung arbeiten

 **Achtung!** Dieses Gerät enthält gesundheits gefährdenden Staub. Das Entleeren und Wartungsarbeiten, dürfen nur durchgeführt werden mit passender Schutzbekleidung. Benutzen Sie das Gerät nur in Verbindung mit dem kompletten Filtersystem.

Überprüfung des Verpackungsinhalts

Die Verpackung enthält:

- die mit einem Stromkabel ausgerüstete Maschine;
- 1 langen Ansaugschlauch;
- 6 Ersatzstaubfangsack (29);
- 2 Stück Vorderräder lenkbar;
- 1 Stück Adapter 2-Wege-clapet

 Folgendes ist bei der Entsorgung der Verpackungskomponenten zu beachten: Die gültigen Vorschriften des Ortes, an der die Maschine betrieben wird, müssen beachtet werden. Geltende Abfalltrennungsvorschriften müssen eingehalten werden.

ALLGEMEINE HINWEISE

Sicherheits- und Unfallverhütungsvorschriften

- Diese Maschine darf nur durch Menschen bedient werden, die auf die Nutzung dieser Maschine ausgebildet sind. Die Maschine ist nicht für die Bedienung durch Kinder oder Personen mit Mental-sensorischen Störungen konzipiert und hergestellt;
- vor Benutzung des Gerätes, muss sich der Anwender alle notwendigen Informationen, Anweisungen und die nötige Ausbildung für die Bedienung des Gerätes und den im Einsatz entstehenden Schadstoffen verschaffen. Inklusiv der richtigen Verfahren für die sichere Entsorgung und Beseitigung der aufgefundenen Substanzen;
- es ist erforderlich dafür zu sorgen dass ein ausreichender Luftaustausch im Raum stattfindet, wenn die die ausströmende

Luft in den Raum zurück strömt. Die nationalen Gesetzgebungen sind stets einzuhalten;

- die Temperatur am Arbeitsplatz muss zwischen 10° und 35° liegen, die relative Luftfeuchtigkeit zwischen 50% und 90%;
- die Auflagefläche der Maschine darf nicht um mehr als 10 Grad geneigt sein;
- immer wenn die Maschine nicht benutzt wird, vor dem Beginn von Instandhaltungs; oder einigungsarbeiten und vor dem Austausch des Staubfangsacks oder des Filters, muss der Stromstecker abgezogen werden;
- der elektrische Stecker darf nicht am Stromkabel herausgezogen werden;
- das Stromkabel vor Hitze, Öl und scharfen Kanten schützen; bei einem Stromausfall den Schalter des angeschlossenen elektrischen Werkzeugs auf OFF (aus) stellen, um zu vermeiden, dass das Werkzeug bei der Stromrückkehr ungewollt eingeschaltet wird;
- die Maschine weder regen noch niedrigen temperaturen aussetzen;
- die Maschine darf nicht von einem Hebeapparat an den Griffen angehoben oder transportiert werden.

Explosions- oder Brandgefahr

- Es dürfen keine entzündbaren oder explosiven Pulver abgesaugt werden (z. B. Magnesium, Aluminium, Asbest usw.);
- es dürfen keine Pulver von lackierten Oberflächen abgesaugt werden, deren Lack noch nicht vollständig ausgehärtet ist;
- saugen Sie keine Funken oder weiß glühende Späne ein;
- tritt Staub aus dem Absauger, ist dieser sofort vom Netz zu trennen;
- es dürfen keine entzündbaren oder explosiven Flüssigkeiten abgesaugt werden (z. B. Benzin, Verdünnungsmittel usw);
- es dürfen keine aggressiven Flüssigkeiten oder Substanzen abgesaugt werden (z.B. Säuren, Basen, Lösungsmittel usw.);

- die Maschine darf nicht von einem Hebeapparat an den Griffen angehoben oder transportiert werden.

BENUTZUNG ENTSPRECHEND DEM VORGESEHENEN ZWECK

- Dieses Gerät ist geeignet für schwere und industrielle Anwendungen in Übereinstimmung mit den Richtlinien EN60335-1 und EN60335-2-69;
- dieses Gerät ist geeignet für den gewerblichen Einsatz: Als Beispiel in Krankenhäuser, Fabriken, Ladengeschäften, Büroräume und Autovermietungen;
- die vordere Steckdose ist nur für die spezifische Anwendung entsprechend dieser Gebrauchsanweisung beschrieben zu verwenden.
- diese Maschine ist geeignet Aufnahme von Flüssigkeiten;

Klassifiziert in der Staubklasse L, für gefährdende Schleifstäube der Grenzwerte (Klasse L - light HAZARD) $\geq 1\text{mg}/\text{m}^3$



TECHNISCHE DATEN

BETRIEBSSPANNUNG	230 Vac - 50/60 Hz JP 100 Vac - 50/60Hz
LEISTUNGS-AUFNAHME	1200 W JP 1050 W (@min.500 W)
MAX. LEISTUNG AM WERKZEUGANSCHLUSS	EU 2400 W UK 1800 W CH-DK 1100 W AUS 1200 W JP 380 W (@min.930 W) UK 1100 W
MAX GESAMTLEISTUNG	EU 3600 W UK 3000 W CH-DK 2300 W AUS 2400 W JP 1430 W UK 2300 W
LUFTMENGE EN 60335-2-69	165 m ³ /h
UNTERDRUCK	215 hPa
GEWICHT	13,5 kg
ABMESSUNGEN	cm 47 x 45 x h 63 5
SCHUTZKLASSE	IP X 4
GERÄUSCHPEGEL EN 60704-3	73 dB (A)
FILTEROBERFLÄCHEN	2 x 0,50 m ²
BEUTELKAPAZITÄT	kg 5 max
BEHÄLTER KAPAZITÄT	45 l
LEISTUNGS KONTROLL SCHALTER	MAN - O - AUT " "
PNEUMATISCHER BEREICH	
DRUCK EINGANGSLUFT	6 bar
MAX LUFTMENGE	1450 l/min
ANSCHLUSS FÜR DIE VERSORGUNG	3/8" G-Steckdose

BAUTEILE DER MASCHINE

- 1 - Absaugkopf
- 2 - Werkzeug-Ablage
- 3 - Handgriff
- 4 - Kennadatenschild des gerätes
- 5 - Druckluft-Eingang
- 6 - Eingang Druckluftzufuhr
- 7 - Stromkabel

- 8 - Einlass Kühlluft
- 9 - Auslass Kühlluft
- 10 - Auslass Abluft der Absaugung
- 11 - Klammern für Oberteil
- 12 - Man-O-Aut Schalter mit Drehzahlregulierung
- 13 - Kontroll-Leuchte Motor An
- 14 - Kontroll-Leuchte für maximalen Flüssigkeitsstand
- 15 - Kontroll-Leuchte "Service fällig"
- 16 - Steckdose für Elektrowerkzeuge
- 17 - Schnellkupplung für Druckluftwerkzeuge
- 18 - Anschluss für pneumatisches Werkzeug
- 19 - Schlauch für elektrische Werkzeuge
- 20 - Schlauch für pneumatische Werkzeuge (optional)
- 21 - Filterrahmen
- 22 - Haken für Filterrahmen
- 23 - Filter (Papier oder Polyester)
- 24 - Flüssigkeitsstand-Sensor
- 25 - Behälter
- 26 - Zubehör-Aufbewahrung
- 27 - Antistatik-Anschluss
- 28 - Stützen
- 29 - Staubbagsack
- 30 - Lenkrollen mit Bremse

INBETRIEBNAHME

Elektrisches Stromnetz

- Schalten Sie den Hauptschalter (12) auf "0" (Aus) bevor Sie das Gerät an die Stromversorgung anschließen;
- die Stromspannung und die Stromfrequenz müssen mit den Werten auf dem Typenschild übereinstimmen;
- schließen Sie das Gerät nur an Steckdosen an, die geerdet sind und ausreichend Schutz bieten.

Druckluftnetz

- Betriebsdruck nicht über 6 bar;
- das Netz muss entfeuchtete und gefilterte Luft liefern;
- verbinden Sie das Gerät mit der Druckluftpauptleitung mit einem Schlauch der für die Führung von Druckluft geeignet ist. Beachten Sie den Innendurchmesser des Schlauches von mindestens 10 mm.

Verbinden des Drehausgleich-Adapters

Setzen Sie den Drehausgleich-Adapter in die Öffnung (28) ein.

Anschluss elektrischer Werkzeuge

- Stellen Sie sicher dass das anzuschließende Werkzeug ausgeschaltet ist, bevor Sie es an die Steckdose des taubsaugers anschließen;
- den Stecker des Werkzeugs in die Dose des Absaugers (16) einführen (Bild. 3);
- verbinden Sie das Werkzeug und den Absaugerschlauch (19) mit dem Drehausgleich (Bild. 5);

- keine Werkzeuge an die elektrischen Netzsteckdosen anschließen, deren Leistungsaufnahme über der enleistung der Dose liegen

Anschluss von Druckluftwerkzeugen

- Stellen Sie sicher dass das anzuschließende Werkzeug ausgeschaltet ist, bevor Sie es an die Druckluftkupplung des Staubsaugers anschließen;
- verbinden Sie das Werkzeug mit dem Gerät an der Druckluftkupplung (17) (Bild. 4) und (18) (Bild. 6);
- verbinden Sie das Werkzeug und den Absaugschlauch mit dem Drehausgleich (Optional) (20) (Bild. 6).

Überprüfen Sie das Werkzeug anhand der Bedienungsanleitung des Werkzeuges.

Vorangehende Kontrollen.

- Es muss sichergestellt werden, dass im Behälter (25) ein Staubfangsack (29) und am Kopf ein Filter (23) montiert worden ist;
- es muss überprüft werden, dass der Absaugschlauch richtig befestigt ist und die Werkzeughandhabung nicht behindert;
- es muss überprüft werden, dass an der Versorgungsanlage für die Druckluft keine Verluste auftreten.

BENUTZUNG DER MASCHINE

Das Gerät kann in manuellem oder automatischen Modus betrieben werden: Für die Auswahl des Modus, drehen Sie den Schalter (12) in die rechte Position (Automatik- Modus) oder in die linke Position (Manuell-Modus) (Bild. 23). Die grüne Kontroll- Leuchte (13) leuchtet, sobald der Absaugmotor einschaltet.

Automatikbetrieb (A)

Unter Automatikbetrieb versteht man, dass bei Einschalten des elektrischen Werkzeugs gleichzeitig auch der Absauger in Betrieb genommen wird. Dieses Gerät schaltet automatisch mit einer Verzögerung von 8 Sekunden ab.

Manueller Betrieb M

“Manueller Betrieb” bedeutet, dass die Maschine ständig läuft. Die Stromversorgung an der Gerätesteckdose ist ständig gegeben, solange das Gerät im manuellen Modus arbeitet.

Einstellung Durchmesser Saugschlauch

Die Absaugleistung kann in beiden Modi eingestellt werden, indem man den Schalter (12) beginnend von der Position “MIN” dreht, bis die gewünschte Saugleistung erreicht ist.

Automatische Reinigung der Filter

Das Gerät verfügt über eine zeitgesteuerte und automatische Filterreinigung die den Vacuum-Level konstant hoch hält. **Es ist ebenfalls möglich, einen kompletten Reinigungs-Zyklus wie folgt durchzuführen (Bild. 19):**

- Schalten Sie das Gerät aus;
- verschließen Sie den Ansaugschlauch;
- schalten Sie das Gerät wieder ein, und lassen Sie den Absaugschlauch für 15 Sekunden verschlossen.

Saugen von Flüssigkeiten

Bevor Sie Flüssigkeiten absaugen: Entfernen Sie den Filterbeutel (Papier oder Polyester) und ersetzen Sie den Papier-Motorfilter mit dem Polyester-Motorfilter. Der Motorschutzfilter kann beim Nass-Saugen feucht werden. Nicht den Filter für das Nass-Saugen bei Anwendungen zum Absaugen von trockenem Staub verwenden.

Flüssigkeitsstand-Sensor

Der Absaugmotor stoppt und die Kontroll-Leuchte für maximalen, sobald der Flüssigkeitssensor (14) reagiert. Der Flüssigkeitssensor (24) erkennt dass der Behälter (25) voll ist. Um das Weiterarbeiten zu ermöglichen, muss der Behälter entleert werden (25).

INSTANDHALTUNG



Es muss mindestens einmal pro Jahr eine technische Betriebsprüfung vom Hersteller oder von einer von diesem autorisierten Person ausführt werden, um das Filtersystems des Geräts auf Beschädigungen zu überprüfen.

Kontroll-Leuchte “Service fällig” (15)

Die Kontroll-Leuchte schaltet ein bei Service-Bedarf des Gerätes. Wenn die Warnleuchte an ist, kontaktieren Sie einen autorisierten Service-Partner um das Gerät zu überprüfen und die notwendigen Wartungen durchzuführen, sowie um die Warnleuchte zurückzusetzen.

Die Missachtung der Kontroll-Leuchte “Service fällig” (15) kann zu erhöhtem Wartungsaufwand führen.

Regelmäßig durchzuführende Prüfungen



Für die Wartung von Seiten des Benutzers muss das Gerät zerlegt, gesäubert und überholt werden, soweit dies angemessen ist, ohne dass Risiken für das Wartungspersonal und andere Personen entstehen. Beziehen Sie sich auf die lokalen Bestimmungen hinsichtlich der gefilterten Belüftungsbedingungen der Abluft in dem Raum, in dem das Gerät zerlegt wird, des Schutzes des Personals und der Reinigung des Bereichs, in dem die Wartung erfolgt.

- Überprüfen Sie den Zustand des Absaugschlauches;
- reinigen des Wasserstand-Sensors (24);
- prüfung des Zustandes des Stromkabels, Steckers und die am Gerät befindliche Steckdose. Im Falle einer Beschädigung kontaktieren Sie einen autorisierten Service-Partner um die Teile zu tauschen;
- prüfen Sie den Filterbeutel: Überschreiten Sie auf keinen Fall die vorgegebene Menge in Gewicht oder Volumen! Im Falle eines zerrissenen oder beschädigten Filterbeutel kontaktieren Sie einen autorisierten Service-Partner für den Tausch des Filterbeutels;
- überprüfen Sie den Zustand der Filterkassetten (23). Im Falle einer zerrissenen oder beschädigten Filterkassette, kontaktieren Sie einen autorisierten Service-Partner für den Tausch der Filterkassetten.



Benutzen Sie nie den Staubsauger ohne das komplette Filtersystem (Filterbeutel und Filterkassette).

Tausch Filterbeutel



Atmen Sie keinen Staub während des Tausches des Filterbeutels ein.

- eine Staubmaske anlegen;
- lösen Sie das Motorgehäuse durch die seitlichen Halteklammern (11) und entfernen Sie das Oberteil des Saugers (1) (Bild. 7-8).

Papier-Filterbeutel

- den gebrauchten Sack entfernen und den Stutzen mit dem entsprechenden Deckel schließen (Bild. 12 und 13);
- den neuen Sack einsetzen; dazu die Öffnung wie abgebildet auf den Stutzen drücken (Bild. 14).

Plastik Filterbeutel

- entfernen Sie den vollen Plastik Filterbeutel (Bild. 9);
- setzen Sie den neuen Plastik Filterbeutel ein. Überprüfen Sie den korrekten Sitz der Beutelloffnung auf dem Absaugstutzen (Bild. 10);
- knicken Sie die Ecken des Filterbeutels wie in der Abbildung (Bild. 11). Vergewissern Sie sich, dass die Entlüftungslöcher innerhalb des Behälters liegen.



Die Austauschsäcke müssen an einem trockenen Ort aufbewahrt! Zur Entsorgung verfahren Sie gemäß der gesetzlichen Vorschriften.

Filter auswechseln

Atmen Sie keinen Staub während des Wechsels der Filterbeutel ein.

- Tragen Sie entsprechende Staub-Filtermasken;
- lösen Sie das Motorgehäuse durch die seitlichen Halteklammern (11) (Bild. 7-8);
- legen Sie das Motorgehäuse umgekehrt ab (Bild. 15);
- entfernen Sie den Halterahmen der Filterkassetten (21) dazu die Halteklammern drehen (22) (Bild. 16);
- entfernen Sie die Filterkassetten (Bild. 17) und entsorgen Sie diese in einem verschließbaren Beutel;
- legen Sie die neuen Filterkassetten in den Halterahmen ein (Bild. 18) und bauen Sie den Filterrahmen wieder in das Motorgehäuse ein.

EVENTUELLE STÖRUNGEN UND IHRE BEHEBUNG

Wirkung	Ursache	Behebung
Die Turbine läuft nicht an	Kein Strom vorhanden	Anschluss der Schalttafel kontrollieren
	Netzkabel, Schalter oder Motor defekt	Kundendienst benachrichtigen
Die Turbine läuft nicht automatisch an	Störung der Elektronik oder	Kundendienst benachrichtigen
Die Ansaugleistung ist ungenügend	Sack zu voll	Sack ersetzen
	Einer der Schläuche oder die Zubehöerteile sind verstopft	Den Schlauch oder die Zubehöerteile kontrollieren
	Filter verstopft	Kundendienst benachrichtigen
Aus dem Auslass der Turbine tritt Staub aus	Filter gerisse	Kundendienst benachrichtigen
Am Wegeventil kommt keine Druckluft an	Eingangsanschluss nicht richtig angeschlossen	Anschluss überprüfen
Beim Einstellen des Druckminderers ändert sich die Anzeige des Manometers nicht	Druckminderer defekt oder Anlage verliert Luft	Kundendienst benachrichtigen
Rote Signal-Leuchte an	Wartung ist fällig	Kundendienst benachrichtigen
Gelbe Signal-Leuchte an	Der max. Flüssigkeitsstand ist erreicht	Behälter leeren

SÍMBOLOS GRÁFICOS

	Advertencias Advertencia / Peligro	ISO7010 - W001
	Lea las instrucciones.	ISO7010 - M002
	Use gafas protectoras	ISO7010 - M004
	Use protección para los oídos	ISO7010 - M003
	Use una máscara	ISO7010 - M016
	Use guantes de protección	ISO7010 - M009
	Marca de conformidad	
	La herramienta se incluye en la lista de EurAsian	
	Marca de Calidad Italiana	
	Marca C-Tick	
	Eliminación de fuera de servicio	
	Flecha	Actuar en la dirección indicada por la flecha

¡Atención! Este aparato contiene polvo peligroso para la salud. Las operaciones de vaciado y mantenimiento, incluida la remoción de los **medios de recogida del polvo**, deben ser ejecutadas sólo por personal autorizado que utilice indumentaria de protección personal adecuada. No accionar sin el sistema filtrante completo en posición.

Control del contenido del embalaje

El embalaje contiene:

- la máquina dotada de cable de alimentación;
- 1 tubo de aspiración;
- 6 bolsa recogedora de polvos (29);
- 2 ruedas delanteras;
- 1 empalme de 2 vías clapet.

Para eliminar los componentes del embalaje, atenerse a las disposiciones vigentes en el lugar donde se ponga en servicio la máquina, teniendo en la debida consideración las normas para la recogida selectiva cuando esté prevista dicha forma de recogida.

ADVERTENCIAS GENERALES

Normas de seguridad y prevención de accidentes

- La máquina debe ser utilizada sólo por el personal adiestrado encargado del uso. La máquina no debe ser utilizada por niños o personas con capacidades físicas, sensoriales o mentales reducidas;
- el operador deberá estar informados, educados y entrenados en el uso de los equipos y las sustancias que deben ser utilizados, incluyendo el método seguro de retirada y eliminación del material recogido;
- es necesario asegurar un recambio de aire adecuado en el local si el aire de salida retorna al mismo local. Consultar los reglamentos nacionales;
- en el ambiente de trabajo debe haber una temperatura com-

prendida entre 10°C y 35°C con un porcentaje de humedad entre el 50% y el 90%;

- la superficie de apoyo de la máquina no debe superar un declive máximo de 10 grados.
- desenchufar siempre el cable de alimentación cuando la máquina no se utilice, antes de iniciar su mantenimiento o su limpieza y antes de substituir la bolsa de recolección de polvo o el filtro;
- no tirar del cable eléctrico para extraer el enchufe de la toma de corriente;
- proteger el cable eléctrico contra el calor, el aceite y las aristas cortantes;
- en caso de un corte de la energía eléctrica es necesario poner el interruptor de la herramienta conectada en posición de apagado (OFF), para evitar que al retorno de la tensión la herramienta eléctrica comience a funcionar accidentalmente;
- no exponer la máquina a la lluvia y las bajas temperaturas;
- no levantar ni transportar la máquina enganchándola del asa con un aparato de elevación.

Peligro de explosión o incendio

- No se deben aspirar polvos inflamables o explosivos (por ej. magnesio, aluminio, etc.);
- no se deben aspirar polvos de pulido de superficies tratadas con pinturas que no han terminado su ciclo de catalización;
- no aspirar chispas ni virutas calientes;
- en caso de salida de polvo del aspirador, desconectarlo inmediatamente de la red de alimentación;
- no se deben aspirar líquidos inflamables o explosivos (por ej. bencina, diluyentes, etc.);
- no se deben aspirar líquidos o sustancias agresivas (por ej. ácidos, bases, disolventes, etc.);
- desconecte inmediatamente la máquina del suministro eléctrico si advierte la presencia de espuma o líquido derramán-

dose durante el aspirado de líquidos.

Uso conforme a los objetivos previstos

- Esta máquina es idónea para grandes esfuerzos en aplicaciones industriales según las normas EN60335-1 y EN60335-2-69;
 - esta máquina es adecuada para el uso colectivo; por ejemplo, en hoteles, escuelas, hospitales, fábricas, tiendas, oficinas y apartoteles;
 - utilizar la toma de corriente de la máquina sólo para los fines específicos listados en este manual de instrucciones.
 - esta máquina es adecuada para la aspiración de líquidos;
- Máquina adecuada para polvos; concentración máxima permitida en el puesto de trabajo: $\geq 1\text{mg} / \text{m}^3$ Clase L – Low HAZARD).



DATOS TÉCNICOS

TENSIÓN DE OPERACIÓN	230 Vac - 50/60 Hz JP 100 Vac - 50/60Hz
POTENCIA ABSORBIDA	1200 W JP 1050 W (@min.500 W)
POTENCIA MÁX. EN LA TOMA DE LA HERRAMIENTA	EU 2400 W UK 1800 W CH-DK 1100 W AUS 1200 W JP 380 W (@min.930 W) UK 1100 W
POTENCIA MÁXIMA TOTAL	EU 3600 W UK 3000 W CH-DK 2300 W AUS 2400 W JP 1430 W UK 2300 W
CAPACIDAD AIRE EN 60335-2-69	165 m ³ /h
DEPRESIÓN	215 hPa
PESO	13,5 kg
DIMENSIONES	cm 47 x 45 x h 63 5
TIPO DE PROTECCIÓN	IP X 4
RUÍDO EN 60704-3	70 dB(A) - 73 dB (A)
SUPERFICIE FILTRO	2 x 0,50 m ²
CAPACIDAD DE BOLSÓ	kg 5 max
VOLUMEN DEL CONTENEDOR	45 l
INTERRUPTOR	MAN - O - AUT
SECCIÓN NEUMÁTICA	
PRESIÓN AIRE ENTRANTE	6 bar
CAPACIDAD MÁXIMA AIRE	1450 l/min
CLAVIJAS DE ALIMENTACIÓN	3/8" G hembra

PARTES DE LA MÁQUINA

- 1 - Cabezal aspirador
- 2 - Bandeja para herramientas
- 3 - Asa
- 4 - Placa de identificación
- 5 - Entrada de aire comprimido
- 6 - Empalme con filtro
- 7 - Cable de alimentación
- 8 - Entrada de aire de refrigeración
- 9 - Salida de aire de refrigeración
- 10 - Salida de aire operativo

- 11 - Cierre de la compuerta
- 12 - Interruptor Man-O-Aut con control de velocidad
- 13 - Indicador de encendido del motor
- 14 - Indicador del nivel de líquido
- 15 - Indicador de servicio
- 16 - Toma de corriente para herramienta eléctrica
- 17 - Enchufe rápido para herramienta neumática
- 18 - Clavijas para herramienta neumática
- 19 - Manguera para herramienta eléctrica
- 20 - Manguera para herramienta neumática (optativa)
- 21 - Bastidor del filtro
- 22 - Ganchis bastidor filtro
- 23 - Filtros (papel o poliéster)
- 24 - Sensor de nivel de líquido
- 25 - Contenedor
- 26 - Compartimento de accesorios
- 27 - Conexión antiestática
- 28 - Brida para tubos
- 29 - Bolsa recogedora (papel o plástico)
- 30 - Ruedas pequeñas con freno

PUESTA EN SERVICIO

Red eléctrica

- Antes de conectar la máquina a la instalación eléctrica, comprobar que el interruptor (12) esté en posición "0" (apagado);
- la tensión y la frecuencia de red deben coincidir con los valores indicados en la placa de identificación;
- conectar sólo a tomas provistas de conexión a tierra y dispositivos de protección adecuados.

Red de aire comprimido

- Presión de operación no superior a 6 bar;
- la red deberá proveer aire deshumedecido y filtrador;
- conectar la máquina a la red del aire comprimido utilizando un tubo de longitud adecuada y apto para soportar la presión de funcionamiento, con Ø interno mínimo de 10 mm.

Montaje del adaptador giratorio

Inserte el adaptador en la boquilla de entrada (28).

Conexión de las herramientas eléctricas

- Antes de conectar la clavija comprobar que la herramienta esté apagada;
- introducir el enchufe de la herramienta en la toma de corriente del aspirador (16) (fig. 3);
- conectar la herramienta al empalme giratorio mediante la manguera (19) (fig. 5);
- periores a la capacidad nominal de las mismas.

Conexión de las herramientas neumáticas

- Antes de conectar la clavija comprobar que la herramienta esté apagada;
- conectar la herramienta al aspirador mediante los empalmes (17) (fig. 4) y (18) (fig. 6);
- conectar la herramienta al empalme giratorio mediante la manguera (optativa) (20) (fig. 6). Una vez realizadas las conexiones, hacer una prueba de funcionamiento de las her-

ramientas siguiendo las instrucciones suministradas con éstas.

Controles preliminares.

- Comprobar que la bolsa recogedora de polvo (29) esté montada dentro del contenedor (25) y que los filtros (23) son colocado en el cabezal;
- comprobar que la manguera de aspiración esté fijada adecuadamente y no obstaculice la maniobra de las herramientas;
- comprobar que no haya pérdidas en el equipo de alimentación del aire comprimido.

USO DE LA MÁQUINA

La máquina puede funcionar en modo manual o automático: para seleccionar el modo de funcionamiento, gire el interruptor (12) a la derecha (modo automático) o a la izquierda (modo manual) (fig. 23). El indicador verde (13) se enciende cuando el motor del aspirador arranca.

Funcionamiento en automático (A)

Por funcionamiento en modalidad automática se entiende que, una vez encendida la herramienta eléctrica o neumática para trabajar, al mismo tiempo se pondrá en funcionamiento el aspirador. Una vez apagada la herramienta, el aspirador se apaga automáticamente a los 8 segundos aproximadamente.

Funcionamiento en manual (M)

Por funcionamiento en modalidad manual se entiende que la máquina funciona en forma continua. En la toma de la máquina hay tensión eléctrica disponible.

Regulación de la potencia de aspiración.

La potencia de aspiración puede ser regulada en ambos modos de funcionamiento girando el botón (12) hacia la posición "min" hasta que se alcance la potencia deseada.

Limpieza automática de los filtros

La máquina incorpora un sistema temporizado de limpieza del filtro que mantiene la potencia de aspiración constante.

También es posible realizar un ciclo de limpieza completo del siguiente modo [fig.19]:

- Apague la máquina
- Tape la entrada de la manguera de aspiración
- Encienda la máquina manteniendo la entrada de la manguera de aspiración tapada durante 15 segundos.

Aspiración de líquidos

Antes de aspirar líquidos, quite la bolsa para el polvo (papel o plástico) y cambie los filtros de papel por los de poliéster.

A veces los filtros se encuentran mojados después del aspirado.

No aspirar polvos con los filtros húmedos!

Indicador de nivel de líquidos

El motor del aspirador se para y el indicador de nivel de líquidos (14) se enciende cuando el sensor de líquidos (24) detecta que el contenedor (25) está lleno.

Para restaurar el sistema vacíe la cuba (25).

MANTENIMIENTO



Por lo menos una vez al año el fabricante, o una persona por éste autorizada, deberá efectuar una inspección técnica para verificar el funcionamiento y la presencia de eventuales daños del sistema filtrante de la máquina.

Indicador de servicio (15)

El indicador se enciende para advertir de la necesidad de realizar el intervalo de servicio programado para mantener la máquina en condiciones óptimas de trabajo.

Cuando el testigo se encienda, dirigirse a un Centro de Asistencia autorizado, que se ocupará de realizar las intervenciones necesarias y de restablecer el testigo.

El uso prolongado del aspirador con la luz de advertencia de servicio encendida puede causar la necesidad de efectuar más operaciones de mantenimiento.

Controles ordinarios



Para el mantenimiento por parte del usuario, el aparato se debe desmontar, limpiar y revisar, en la medida que corresponda, sin causar riesgos al personal de mantenimiento y demás personas. Consultar las normas locales con relación a las condiciones de ventilación filtrada del aire de descarga en el local donde se desmonte el aparato, la protección del personal y la limpieza del área donde se realice el mantenimiento.

- Controlar el estado de las mangueras de aspiración de polvos;
- limpiar regularmente el sensor de líquidos (24);
- comprobar periódicamente el estado de los cables eléctricos y de las clavijas; si presentaran signos de daños o desgaste, hacerlos sustituir en el Centro de Asistencia Autorizado;
- verificar periódicamente la bolsa de recogida de polvo: no superar los límites de peso y volumen indicados! Si la bolsa presenta roturas por donde podría salir el polvo, hacer controlar y eventualmente sustituir los filtros en un Centro de Asistencia Autorizado;
- verificar periódicamente el estado de los filtros (23); si es necesario, sustituirlos. Si los filtros están dañados o rotos o presentan anomalías, llevar la máquina al Centro de Asistencia Autorizado.



No aspirar sin el elemento filtrante instalado!

Sustitución de las bolsas



Durante las siguientes operaciones, tratar de no levantar polvo!

- colocarse una mascarilla antipolvo;
- desenganchar la cabeza del contenedor abriendo los ganchos (11) quite el cabezal (1) (fig. 7-8)

Bolsa de papel

- sacar la bolsa usada cerrándole la boca de entrada con el tapón (fig. 12 y 13);
- colocar la nueva bolsa, introduciendo la boca de la misma en la brida de entrada, como se ilustra en la fig. 14).

Bolsa de plástico:

- saque toda la bolsa de plástico (fig. 9);
- colocar la nueva bolsa, introduciendo la boca de la misma en la brida de entrada (fig. 10);
- vuelva los bordes de la bolsa (fig. 11), asegúrese de mantener los agujeros de compensación dentro del contenedor.



¡Las bolsas de recambio deben conservarse en lugar seco! Para la eliminación seguir la normativa de ley.

Sustitución de los filtros



Durante las siguientes operaciones, tratar de no levantar polvo!













- Utilizar una máscara antipolvo adecuada;
- desenganchar la cabeza del contenedor abriendo los ganchos (11) (fig. 7-8);

- invertir la cabeza apoyándola sobre el contenedor (fig. 15);
- soltar el bastidor de los filtros (21) de la cabeza abriendo los ganchos (22) (fig.16);
- sacar los filtros usados (fig. 17) y guardarlos en una bolsa para su posterior eliminación;
- colocar los nuevos filtros en el bastidor (fig. 18) y montar el bastidor en la cabeza.

EVENTUALES ANOMALÍAS Y SU ELIMINACIÓN

Efectos	Causas	Soluciones
El aspirador no arranca	Falta de corriente	Controlar que el enchufe esté insertado en la toma de corriente
	Cable de la alimentación, interruptor o motor defectuoso	Dirigirse a un Centro de Asistencia Técnica autorizado
El sistema de aspiración no arranca automáticamente	Avería del módulo electrónico	Dirigirse a un Centro de Asistencia Técnica autorizado
La capacidad de aspiración es insuficiente	Bolsa demasiado llena	Controlar la bolsa filtrante
	Uno de los tubos o de los accesorios está atascado	Controlar la manguera y los accesorios
	Los filtros tabados	Verifique los filtros
Sale polvo por el cabezal del aspirador (10)	Filtro de cartucho roto	Dirigirse a un Centro de Asistencia Técnica autorizado
Las herramientas no arrancan	Avería del interruptor	Dirigirse a un Centro de Asistencia Técnica autorizado
Con todas las herramientas neumáticas conectadas se advierte pérdida de potencia	Insuficiente alimentación de aire comprimido	Controlar los pasos del aire comprimido
Indicador rojo encendido	Se ha excedido el límite ordinario para efectuar el mantenimiento	Dirigirse a un Centro de Asistencia Técnica autorizado
Indicador amarillo encendido	Se ha excedido el límite máximo de líquido	Vaciar el contenedor

PICTOGRAMMEN

	Waarschuwing / Gevaar	ISO7010 - W001
	Lees de volgende instructie voor u het product gebruikt	ISO7010 - M002
	Draag een veiligheidsbril	ISO7010 - M004
	Draag gehoorbescherming	ISO7010 - M003
	Draag een masker	ISO7010 - M016
	Draag beschermende handschoenen	ISO7010 - M009
	Merkteken van overeenstemming	
	De tool is opgenomen in de lijst EurAsian	
	Italiaanse Keurmerk	
	C-Tick Keurmerk	
	Verwijdering van ontmanteld	
	Pijl	Act in de richting van de pijl richting

 **Let op!** Dit toestel bevat voor de gezondheid gevaarlijke stoffen. Het legen van de container en plegen van onderhoud, met inbegrip van de verwijdering van de stof zak, moeten uitsluitend worden uitgevoerd door geautoriseerd personeel voorzien van de juiste persoonlijke bescherming middelen. Gebruik het apparaat niet zonder het volledige filtratie systeem.

Controle van de inhoud van de verpakking

- De verpakking bevat:
- machine inclusief elektrisch snoer;
 - 1 vacuümslang;
 - 6 reserve stofzak (29);
 - wielen voorzijde n 2;
 - n 1 Aansluiting 2 weg clapet

 Ten aanzien van het weggoien van het verpakkingsmateriaal moet u zich aan de voorschriften houden die op de plaats gelden waar de machine in bedrijf gesteld wordt, waarbij de voorschriften voor de gescheiden afvalverwerking, indien van toepassing, in acht genomen moeten worden.

ALGEMENE WAARSCHUWINGEN

- Veiligheids- en ongevalpreventievoorschriften
- Dit apparaat moet alleen bedient worden door getraind personeel; zorg altijd voor toezicht en laat het apparaat niet bedienen door ongeautoriseerde personen en kinderen;
 - de gebruiker dient te zijn geïnformeerd, opgeleid en getraind voor het gebruik van het apparaat en voor de hantering van de stoffen waarvoor het gebruikt moet worden en dient eveneens te worden voorgelicht over een veilige werkwijze voor het verwijderen en afvoeren van het verzamelde materiaal;
 - de ruimte waarin het apparaat werkt dient voldoende te worden geventileerd indien de uitlaatlucht wordt teruggelaten in de ruimte. Verwijzing naar nationale verordeningen is noodzakelijk;

- de temperatuur in de werkomgeving moet tussen de 10°C en de 35°C zijn en het vochtigheidspercentage tussen de 50% en de 90%;
- het oppervlak waar de machine op neergezet moet worden mag niet meer overhellen 10 graden;
- als de machine niet gebruikt wordt, voordat er onderhouds- of reinigingswerkzaamheden aan uitgevoerd worden of voordat de stofzak of het filter vervangen wordt moet altijd de stekker van de machine uit het stopcontact gehaald worden;
- om de stekker uit het stopcontact te halen mag er niet aan het elektrische snoer getrokken worden;
- het elektrische snoer moet beschermd worden tegen hitte, olie en scherpe hoeken en randen;
- in geval van stroomuitval moet de schakelaar van het elektrische gereedschap dat aangesloten is op OFF (uit) gezet worden om te voorkomen dat als de stroom weerterugkeert het gereedschap per ongeluk vanzelf in werking gesteld wordt;
- de machine mag niet in de regen gezet worden;
- de machine mag niet opgehesen worden en vervoerd worden door de machine met het handvat aan een hijswerktuig vast te maken.

 **Explosie- en brandgevaar**

- Er mogen geen ontvlambare of explosieve stoffen (bijv. magnesium, aluminium, asbest enz.) opgezogen worden;
- er mag geen schuurstof van geveerde oppervlakken opgezogen worden die hun katalysecyclus nog niet voltooid hebben;
- zuig geen gloeiend hete spaanders en andere stoffen op;
- als er stof uit de stofzuiger komt dan moet de stofzuiger onmiddellijk van het elektriciteitsnet afgekoppeld worden;
- er mogen geen ontvlambare of explosieve vloeistoffen (bijv. benzine, verdunders enz.) opgezogen worden;
- er mogen geen agressieve vloeistoffen of stoffen (bijv. zuren,

basen, oplosmiddelen enz.) opzogen worden;
- maak onmiddellijk de machine van de stroomaansluiting zodra u de aanwezigheid van schuim opmerkt of als er vloeistof tijdens het zuigen van vloeistof lekt.

Gebruik in overeenstemming met de voorziene gebruiksdoeleinden

- De machine is geschikt bij hoge belasting voor industriële toepassingen volgens de normen EN60335-1 en EN60335-2-69;
- dit toestel is geschikt voor commercieel gebruik: in onder andere hotels, scholen, ziekenhuizen, fabrieken, winkels, kantoren en in de verhuur;
- de stroom aansluiting in de voorzijde is alleen bedoeld voor bijzondere toepassingen, zoals aangegeven in de aanwezige instructie handleiding.
- dit toestel is geschikt voor het opzuigen van vloeistoffen; Toestel geschikt voor het scheiden van stof met een grenswaarde voor beroepsmatige blootstelling van ten minste $\geq 1 \text{ mg / m}^3$ (klasse L-Licht gevaar).



TECHNISCHE GEGEVENS

BEDRIJFS SPANNING EN FREQUENTIE	230 Vac - 50/60 Hz JP 100 Vac - 50/60Hz
AANSLUITWAARDE	1200 W JP 1050 W (@min.500 W)
MAX. VERMOGEN OP DE AANSLUITING VOOR GER SCHAPE	EU 2400 W UK 1800 W CH-DK 1100 W AUS 1200 W JP 380 W (@min.930 W) UK 1100 W
MAX. TOTALE AANSLUITWAARDE	EU 3600 W UK 3000 W CH-DK 2300 W AUS 2400 W JP 1430 W UK 2300 W
LUCHTSTROOM EN 60335-2-69	165 m ³ /h
ONDERDRUK	215 hPa
GEWICHT	13,5 kg
AFMETINGEN	cm 47 x 45 x h 63,5
VERMOGENS SCHAKELAARG	IP X 4
GELUIDSNIVEAU EN 60704-3	70 dB(A) 73 dB (A)
FILTEROPPERVLAK	2 x 0,50 m ²
CAPACITEIT STOFZAK	kg 5 max
CONTAINER CAPACITEIT	45 l
KLASSE VAN BESCHERMING	MAN - 0 - AUT
PNEUMATISCH GEDEELTE	
DRUK VAN DE INLAATLUCHT	6 bar
MAX. LUCHTSTROOM	1450 l/min
LUCHTINLAATAANSLUITING	3/8" G vrouwtje

ONDERDELEN VAN DE MACHINE

- 1 - Stofzuigerkop
- 2 - Gereedschap aflegpaneel
- 3 - Handvat
- 4 - Typeplaatje
- 5 - Perslucht aansluiting
- 6 - Verbindingsstuk met filter
- 7 - Elektrisch aansluit snoer
- 8 - Koellucht inlaat
- 9 - Koellucht uitlaat
- 10 - Werkdruk aansluiting
- 11 - Sluiting
- 12 - Manual – 0 – Auto schakelaar
- 13 - Motor ON indicator
- 14 - Vloeistof niveau indicator
- 15 - In gebruik indicator
- 16 - Elektrisch gereedschap aansluiting
- 17 - Snelkoppeling voor pneumatisch gereedschap
- 18 - Koppelstuk voor pneumatisch gereedschap
- 19 - Slang voor elektrisch gereedschap
- 20 - Slang voor pneumatisch gereedschap (optie)
- 21 - Filter frame
- 22 - Filter ruimte
- 23 - Stofzak, papier of polyester
- 24 - Vloeistof niveau sensor
- 25 - Reservoir
- 26 - Ruimte voor accessoires
- 27 - Antistatische verbinding
- 28 - Koppelstuk
- 29 - Stofzak
- 30 - Wielen met slot

INBEDRIJFSTELLING

Elektriciteitsnet

- Set de hoofdschakelaar (12) op stand "O" (uitschakelen) voordat u de stekker in een stopcontact steekt;
- de netspanning en frequentie moeten overeenkomen met de identificatie plaat;
- sluit het apparaat alleen aan op stopcontacten voorzien van rand aarde geleiding en adequate beschermings maatregelen.

Persluchtnet

- Bedrijfsdruk niet hoger dan 6 bar;
- het net moet gefilterde en ontvochtigde lucht verstrekken;
- sluit het toestel aan op het luchtdruk netwerk met een slang geschikt voor de luchtdruk en met een interne diameter van minimaal 10 mm.

Het plaatsen van de draaibare adapter

Plaats de adapter in de aansluiting (28).

Aansluiting van elektrische gereedschappen

- Controleer of het gereedschap dat u aansluit is uitgeschakeld voordat de verbinding te maken met de frontpaneel aansluiting;
- steek de stekker van het gereedschap in de aansluiting van de

- stofzuiger (16) (afb. 3);
- verbind met de afzuigslang het gereedschap met de draaibare adapter van het apparaat (19) (afb. 5)
- sluit geen gereedschappen met een grotere belasting op de elektrische aansluitingen aan dan de nominale capaciteit ervan.

Aansluiting van pneumatische gereedschappen

- Controleer of het pneumatisch gereedschap is uitgeschakeld voor u de perslucht slang op het frontpaneel van het apparaat aansluit;
- sluit het pneumatisch gereedschap aan op het toestel met de snelkoppeling (17) (afb. 4) en (18) (afb. 6);
- verbind het met de draaiende adapter van de mee geleverde slang (optie) (20) (afb. 6). Nadat u alle aansluitingen tot stand gebracht heeft moet u de gereedschappen even testen om er zeker van te zijn dat zij goed functioneren en houdt daarbij de aanwijzingen die bij de gereedschappen verstrekt worden aan.

Controles vooraf

- Controleer of de stofzak (29) in het reservoir (25) gemonteerd is en of het filter (23) op de kop gemonteerd is;
- controleer of de zuigslang zodanig op zijn plaats bevestigd is dat hij de gereedschappen niet in de weg zit;
- de persluchttoevoer geen lekken vertoont.

GBRUIK VAN DE MACHINE

De machine handmatig of automatische in werking worden gesteld: om de wijze te selecteren, draai de schakelaar (12) naar rechts (automatische wijze) of naar links (handmatig) (afb. 23). De groene indicator (13) gaat aan wanneer de afzuiging start.

Werking op de automatische stand (A)

Met werking op de automatische stand wordt bedoeld dat de stofzuiger in werking gesteld zal worden op het moment dat het elektrische of pneumatische gereedschap in werking gesteld wordt. Na afloop van het werk en nadat het gereedschap uitgeschakeld is moet de stofzuiger ook automatisch uitgeschakeld worden met een uitschakelvertraging van 8 seconden.

Werking op de handbediende stand (M)

Met werking op de handbediende stand wordt bedoeld dat de machine continu functioneert. De stroom aansluiting op het voorpaneel is permanent actief tijdens gebruik in stand manual. Instelling van de zuigkracht De vacuümsterkte kan op beide wijzen worden aangepast door de knop (12) naar de „min“ positie te draaien tot de gewenste afzuiging wordt bereikt.

Het automatische schoonmaken van de filters

De machine heeft een tijd gestuurd filter reinigingssysteem waarbij de vacuümsterkte constant blijft gehandhaafd. Het is ook mogelijk om een volledige schoonmakende cyclus als volgt uit te voeren (afb. 19):

- zet de machine uit;
- sluit de vacuümaansluiting geheel af;

- Start de machine opnieuw en houdt de vacuüm aansluiting 15 seconden afgedekt.

Opzuigen van vloeistoffen

Alvorens vloeistoffen te zuigen, verwijder de stofzak (papier of plastic) en vervang de papieren filters voor polyester exemplaren. De filters zijn soms vochtig na het afzuigen. Gebruik geen vochtige filters om stof op te zuigen!

Vloeistof niveau indicator

De vacuümmotor stopt en de vloeistof niveau indicator (14) gaat branden zodra de vloeistof sensor (24) bemerkt dat de opvangkuip (25) vol raakt voor hergebruik; leeg de kuip (25).

ONDERHOUD

 Ten minste één keer per jaar moet de machine geïnspecteerd worden door de fabrikant of door één van diens erkende vertegenwoordigers om te zien of de machine goed functioneert en om te zien of het filtersysteem van de machine geen schade opgelopen heeft.

Service indicator (15)

De indicator gaat branden voor een geplande onderhoud aan de machine dit om de juiste werking te blijven garanderen. Contacteer een erkende servicedienst voor hulp. Wanneer het waarschuwingslicht oplicht dient u contact op te nemen met een geautoriseerde service centrum om onderhoud te laten plegen aan het toestel en het waarschuwingslicht te resetten. Het doorwerken met brandende service indicator kan schade veroorzaken.

Normale controles

 Voor het onderhoud door de gebruiker moet het apparaat, voor zover redelijkerwijs mogelijk, worden gedemonteerd, gereinigd en gereviseerd zonder daarbij risico's voor het onderhoudspersoneel of voor de anderen te veroorzaken. Houd u aan de plaatselijke voorschriften betreffende de gefilterde ventilatie van de afgevoerde lucht in de ruimte waarin het apparaat wordt gedemonteerd, de bescherming van het personeel en de reiniging van het gebied waarin het onderhoud wordt uitgevoerd.

- Controleer de vacuümslang op lekkages;
- reinig de vloeistofniveau sensor (24);
- controleer de stroomkabel, stekker en aansluiting in voorpaneel; in het geval van gebreken dient u een geautoriseerd service centrum te contacteren;
- controleer de stofzak: overschreed de aanbevolen inhoud capaciteit en gewinnt niet!
- In het geval dat de stofzak gescheurd is dient u de filter cassettes te controleren op beschadigingen. In geval van schade dient u de filter cassettes te laten vervangen door een geautoriseerd service centrum;
- controleer de filter cassettes (23). In geval van schade neem contact op met een geautoriseerd service centrum voor vervanging.

 Gebruik het apparaat niet zonder compleet geïnstalleerd

filtersysteem!

Stofzak vervanging



Mors geen stof tijdens het vervangen van de stof zak!

- zet een stofmasker;
- neem de bovenkap los door de zijhaken los te maken (11), verwijder de bovenplaat (1) (fig. 7-8).

Papieren stofzak

- haal de oude zak eruit en sluit de opening met de speciale kap af (afb. 12 en 13);
- doe de nieuwe zak erin en schuif het mondstuk over het koppelstuk heen zoals getoond op de afbeeldingen (afb. 14);

Plastic zak:

- verwijder de gevulde plastic zak (afb. 9);
- doe de nieuwe zak erin en schuif het mondstuk over het koppelstuk heen zoals getoond op de afbeeldingen (afb. 10);
- draai de zakrand zoals getoond (afb. 11), zorg ervoor de compensatiegaten in de houder te behouden.



De reservezakken moeten op een droge plaats bewaard worden! Voor wat het weggooien betreft moet volgens de wettelijke voorschriften gehandeld worden.

Vervanging Filters

Gebruik het apparaat niet zonder compleet geïnstalleerd filtersysteem!

- Draag een adequaat filter masker;
- neem de bovenkap los door de zijhaken los te maken (11) (afb. 7-8);
- draai de bovenkap om (afb.15);
- verwijder het filterframe (21) draai de haken (22) (afb. 16);
- verwijder het filter cassettes (afb. 17) en stop ze in een verzegelde afvalzak;
- plaats nieuwe filter cassettes in de filterframes (afb.18) en draai deze vast.

LOKALISEREN VAN STORINGEN

Effect	Oorzaak	Remedie
De turbine start niet	Geen stroom	Elektrische aansluiting op schakelpaneel controleren
	Elektrisch snoer, schakelaar of motor defect	Contact opnemen met een erkend servicecentrum
De turbine start niet automatisch	Storing aan elektronische module of microschakelaar	Contact opnemen met een erkend servicecentrum
De zuigcapaciteit is onvoldoende	Stofzak vol	Stofzak vervangen
	Eén van de slangen of accessoires verstopt	De slang en de accessoires controleren
	Filterreinigingssysteem defect	Luchtdruk controleren
Er komt stof uit de afvoer van de turbine	Filter gescheurd	Contact opnemen met een erkend servicecentrum
De gereedschappen starten niet	Schakelaar functioneert niet goed	Contact opnemen met een erkend servicecentrum
Als alle pneumatische gereedschappen aangesloten zijn dan neemt het vermogen af	Persluchttoevoer onvoldoende	De luchtdoorlaten controleren
Rode indicator servicecentrum	Overschrijding onderhoudsgrens	Contact opnemen met een erkend
Gele indicator	Max. vloeistof grens overschreden	Leeg de container

PICTOGRAMA

	Huomioi vaara/varoituksia	ISO7010 - W001
	Lue ohjeet	ISO7010 - M002
	Käytä suojalaseja	ISO7010 - M004
	Käytä kuulosuojaimia	ISO7010 - M003
	Käytä maskia	ISO7010 - M016
	Käytä suojakäsineitä	ISO7010 - M009
	Vaatimustenmukaisuusmerkintä	
	EurAsian merkintä	
	Italialainen laatumerkintä	
	C-Tick -merkintä	
	Käytöstä poistetun laitteen hävittäminen	
	Nuoli	Toimi nuolen osoittamaan suuntaan

 **Varoitus!** Tämä laite sisältää terveydelle vaarallista pölyä. Laitteen tyhjennyksen ja huoltotoimenpiteet, mukaan lukien pölysäiliön poistamisen, saa tehdä vain valtuutettu henkilöstö, joka käyttää asianmukaisia henkilökohtaisia suojavarusteita. Älä käytä laitetta, jos suodatinjärjestelmää ei ole asennettu paikalleen kokonaan.

Pakkauksen sisällön tarkistus

Pakkaus sisältää seuraavat osat:

- Laite ja virtajohto
- 1 imurin letku;
- 6 paperinen pölypussi (29)
- 2 etupöyrää;
- 1 sovitin 2-tie clapet.

 Noudata paikallisia voimassaolevia määräyksiä pakkausjätteiden hävittämisessä ja kierrätä tarvittaessa.

VAROITUKSET

Turvallisuutta ja onnettomuuksien ennaltaehkäisyä koskevat ohjeet

- Tätä laitetta saavat käyttää vain koulutetut henkilöt. Lapset tai henkilöt, joiden kyvyiltään rajoitteiset henkilöt eivät saa käyttää laitetta.
- Ennen laitteen käyttöä käyttäjien tulisi tutustua laitteen tietoihin, ohjeisiin ja käyttöön sekä epäpuhtauksiin, joiden poistamiseen laite on tarkoitettu. Tämä käsittää myös oikeisiin menettelytapoihin tutustumisen kerättyjen aineiden turvallista poistamista ja hävittämistä varten.
- Huolehdi riittävästä ilmanvaihdesta, jos poistoilma kierrätetään takaisin huoneeseen. Noudata kansallisia määräyksiä.
- Työskentelyalueen lämpötilan on oltava 10–35°C ja ilmakosteuden 50–90 %.
- Alustan kaltevuus, jolla laite on, ei saa olla yli 10 astetta.
- Kytke laitteen virta pois aina, kun laitetta ei käytetä, ennen

huolto- ja puhdistus-toimenpiteitä ja ennen pölypussin tai suodattimien vaihtamista.

- Älä kytke laitteen virtaa pois vetämällä virtajohtosta.
- Älä altista virtajohtoa kuumuudelle, öljylle tai terävillä kulmilla.
- Sähkökatkon sattuessa käännä työkalukytkin OFF-asentoon välttääksesi laitteen käynnistymisen vahingossa sähkökatkon jälkeen.
- Älä altista laitetta sateelle tai alhaisille lämpötiloille.
- Älä nosta tai siirrä laitetta kahvasta nostolaitteella.

 Räjähdyksen tai tulipalon vaara

- Älä imuroi tulenarkaa tai räjähdysaltista pölyä (esim. magnesiumi, alumiini).
- Älä imuroi hiontapölyä pinnoilta, jotka on käsitelty maaleilla, joiden pinta ei ole täysin kovettunut.
- Älä imuroi kipinöitä tai valkohehkuisia lastuja.
- Irrota laite virtalähteestä heti, jos ilmanpoistoaukosta tulee pölyä.
- Älä imuroi tulenarkoja tai räjähdysalttiita nesteitä (esim. bensiini, ohenteet).
- Älä imuroi syövyttäviä nesteitä tai aineita (esim. hapot, emäkset, liuottimet).
- VERSIO E: Irrota laite virtalähteestä heti, jos huomaat, että nesteiden imuroinnin yhteydessä muodostuu vaahtoa tai vuotaa nestettä.

ERITYISKÄYTTÖ

- Tämä laite soveltuu suurteho- ja teollisuuskäyttöön standardien EN 60335-1 ja EN 60335-2-69 mukaisesti.
- Tämä laite soveltuu kaupalliseen käyttöön mm. hotelleissa, kouluissa, sairaaloissa, tehtaissa, myymälä- ja toimistotiloissa sekä vuokrausliiketoimintaa harjoittavissa tiloissa.
- Laitteen etuosan pistorasia on tarkoitettu vain erityiskäyttöön tässä käyttöoppaassa kuvatulla tavalla.

- Tämä laite soveltuu nesteiden imurointiin.

Laite soveltuu sellaisen pölyn erottelamiseen, jonka altistuksen raja-arvo on $\geq 1 \text{ mg / m}^3$. (Luokka L – Light HAZARD).



TEKNISET TIEDOT

KÄYTTÖJÄNNITTE JA TAAJUUS	230 Vac - 50/60 Hz JP 100 Vac - 50/60Hz
TEHO	1200 W JP 1050 W (@min.500 W)
TEHO PISTOKKEESSA (MAKS.)	EU 2400 W UK 1800 W CH-DK 1100 W AUS 1200 W JP 380 W (@min.930 W) UK 1100 W
KOKONAISTEHO (MAKS.)	EU 3600 W UK 3000 W CH-DK 2300 W AUS 2400 W JP 1430 W UK 2300 W
ILMAVIRTA EN 60335-2-69	165 m ³ /h
ALIPAINE	215 hPa
PAINO	13,5 kg
MITAT	cm 47 x 45 x h 63,5
SUOJAUSLUOKKA	IP X 4
MELUTASO EN 60704-3	70 dB(A) - 73 dB (A)
SUODATTIMEN PINNAT	2 x 0,50 m ²
PÖLYPUSSIN TILAVUUS	kg 5 max
SÄILIÖN TILAVUUS	45 l
VIRTAKYTKIN	MAN - 0 - AUT
PAINELMAOSIO	
TULOILMAN PAINE	6 bar
MAKS. ILMAMÄÄRÄ	1450 l/min
TULOAKON LIITIN	3/8" G naaras

LAITTEEN OSAT

- 1 - Imurin kansi
- 2 - Työkaluteline
- 3 - Kahva
- 4 - Tunnistekilpi
- 5 - Paineilman tuloaukko
- 6 - Ilmalitännän suodatin
- 7 - Virtajohto
- 8 - Jäähdytysilman tuloaukko
- 9 - Jäähdytysilman poistoaukko
- 10 - Käyttöilman poistoaukko
- 11 - Kannen lukitukset
- 12 - Man-0-Aut-kytkin nopeuden säädöllä
- 13 - Moottorin ON-merkkivalo
- 14 - Nestetason merkkivalo

- 15 - Huollon merkkivalo
- 16 - Pistorasia sähkötyökalua varten
- 17 - Paineilmatyökalun pikaliitin
- 18 - Paineilmatyökalun pikaliitin
- 19 - Sähkötyökalun letku
- 20 - Paineilmatyökalun letku (valinnainen)
- 21 - Suodattimen kehys
- 22 - Suodattimen kehysten lukitukset
- 23 - Suodattimet (paperia tai polyesteria)
- 24 - Nestetason tunnistin
- 25 - Pölysäiliö
- 26 - Lokero lisävarusteille
- 27 - Antistaattinen liitäntä
- 28 - Letkun liitäntä
- 29 - Pölypussi (paperia tai muovia)
- 30 - Kääntyvät pyörät, joissa lukitus

KÄYTTÖOHOTTO

Virtalähde

- Kytke pääkytkin (12) asentoon "0" (pois) ennen laitteen liittämistä verkkovirtaan.
- Verkköjännitteen ja -taajuuden on oltava tunnistekilvessä määritettyjen arvojen mukaiset.
- Kytke laite maadoitettuun ja asianmukaisesti suojattuun pistorasiaan.

Paineilma

- Ei saa olla yli 6 bar.
- Edellyttää suodatetun ja ei-kostutetun ilman käyttöä.
- Liitä laite paineilmalitännään paineilmakäyttöön soveltuvalle letkulle, jonka keskimääräinen halkaisija on vähintään 10 mm.

Kääntyvän sovittimen asentaminen

Aseta sovitin letkun liitäntään (28).

Sähkötyökalun liittäminen

- Tarkista, että työkalukytkin on kytketty pois päältä ennen työkalun liittämistä etupaneelissa olevaan pistorasiaan.
- Aseta työkalun pistoke etupaneelissa olevaan pistorasiaan (16) (kuva 3).
- Liitä työkalu kääntyvään sovittimeen letkulla (19) (kuva 5).
- Älä kytke sähkötyökaluja, joiden virta ylittää etupaneelissa ilmoitetun arvon.

Paineilmatyökalun liittäminen

- Tarkista, että työkalukytkin on kytketty pois päältä ennen työkalun liittämistä etupaneelin pikaliittimeen.
- Liitä työkalu laitteeseen pikaliittimillä (17) (kuva 4) ja (18) (kuva 6).
- Liitä koaksiaaliletku (valinnainen) pikaliittimeen (20) (kuva 6). Tarkista työkalun toiminta, kuten työkalun käyttöoppaassa on kuvattu.

Alustavat tarkistukset

- Tarkista, että pölypussi (29) on asetettu säiliöön (25) ja että suodattimet (23) on asennettu kanteen.
- Tarkista, että imurin letku on kiinnitetty oikein ja että se ei

vaikeuta laitteen liikkeitä.

- Tarkista, että paineilman syöttöjärjestelmässä ei esiinny vuotoja.

LAITTEEN KÄYTTÖ

Laitetta voidaan käyttää automaatti- tai manuaalitullassa. Voit valita tilan kääntämällä kytkimen (12) oikealle (automaattitila) tai vasemmalle (manuaalinen) (kuva 23). Vihreä merkkivalo (13) syttyy, kun imurin moottori käynnistyy.

Laitteen käyttö automaattitullassa (A)

Automaattinen käyttö tarkoittaa, että imuri käynnistyy, kun sähkö- tai paineilmatyökalu kytketään päälle. Imuri kytkeytyy automaattisesti pois päältä kahdeksan (8) sekunnin kuluttua siitä, kun työkalu on kytketty pois päältä.

Laitteen käyttö manuaalitullassa (M)

Manuaalinen käyttö tarkoittaa, että imuri on käynnissä jatkuvasti. Etupaneelin pistorasian virta on jatkuvasti päällä manuaalisen käytön aikana.

Imutehon säätäminen

Imutehoa voidaan säätää molemmissa käyttötiloissa kääntämällä kytkintä (12) minasentoon päin, kunnes haluttu teho saavutetaan.

Automaattinen suodattimien puhdistus

Laitteessa on ajastettu suodattimien puhdistusjärjestelmä, joka pitää imurin tehon tasaisena.

Täydellinen puhdistuskierto on mahdollista suorittaa myös seuraavasti (kuva 19):

- Kytke laite pois päältä.
- Peitä imurin letku tulpalla.
- Käynnistä laite uudelleen ja pidä letkua tulpalla peitettynä 15 sekunnin ajan.

Märkäpuhdistus

Poista pölypussi (paperinen tai muovinen) ja vaihda paperiset suodattimet polyesterisuodattimiin ennen nesteiden imurointia. Suodattimien on oltava kosteat imuroinnin jälkeen.

Älä imuroi kuivaa pölyä märkien suodattimien kanssa!

Nestetason merkkivalo

Imurin moottori sammuu ja nestetason merkkivalo (14) syttyy, kun nestetaso tunnistin (24) havaitsee, että säiliö (25) on täynnä. Nollaa merkkivalo tyhjentämällä säiliö (25).

HUOLTO

Valtuutetun huoltokeskuksen on suoritettava osien ja suodatinjärjestelmän tekninen tarkistus vuosittain.

Huollon merkkivalo (15)

Merkkivalo syttyy määräaikaishuollon ajankohtana. Näin voidaan säilyttää laitteen toimintaolosuhteet. Jos varoitusvalo palaa, ota yhteys valtuutettuun huoltokeskukseen laitteen tarkistusta ja huoltoa sekä varoitusvalon nollaamista varten. Jos imurin käyttöä jatketaan varoitusvalon palaessa, se voi johtaa useampiin huoltotoimenpiteisiin.

Normaalaa käyttöä koskevat tarkistukset



Käyttäjän tekemää huoltoa varten laite on purettava osiin, puhdistettava ja huollettava siinä määrin kuin se on mahdollista suorittaa aiheuttamatta riskejä huoltohenkilöstölle ja muille henkilöille. Asianmukaiset varoitoimenpiteet sisältävät epäpuhtauksien käsittelyn ennen laitteen purkamista, poistoilman suodatuksen järjestämisen laitteen purkamispaikalla (paikallisten määräysten mukaisesti), huoltoalueen puhdistamisen ja asianmukaisten henkilösuojaimien käyttämisen.

- Tarkista imurin letkun kunto.
- Puhdista nestemäärän tunnistin (24).
- Tarkista virtajohdon, pistokkeen ja pistorasian kunto. Ota tarvittaessa yhteyttä valtuutettuun huoltokeskukseen osien vaihtamiseksi.
- Tarkista pölypussi. Älä ylitä suositeltua painoa ja tilavuutta! Jos pölypussi repeää tai siihen tulee reikä, tarkista suodatinkasetti ja ota tarvittaessa yhteyttä valtuutettuun huoltokeskukseen sen vaihtamista varten.
- Tarkista suodatinkasettien kunto (23). Jos kaseteissa on repeämiä tai reikiä, ota yhteyttä valtuutettuun huoltokeskukseen kasettien vaihtamista varten.



Älä käytä laitetta, jos suodatinjärjestelmää ei ole asennettu paikalleen kokonaan!

Pölypussin vaihtaminen

Älä levitä pölyä pölypussin vaihtamisen yhteydessä!

- Käytä asianmukaista hengityssuojainta.
- Irrota kansi avaamalla sivussa olevat lukitukset (11) ja poista kansi (1) kuvat 7–8.

Paperinen pussi

- Poista täysi pölypussi sulkemalla liitäntä tulpalla (kuvat 12 ja 13).
- Aseta uusi pussi paikalleen ja aseta liitäntä kuvan mukaisesti (kuva 14).

Muovinen pussi:

- Poista täysi muovinen pussi (kuva 9).
- Aseta uusi pussi paikalleen ja tarkista, että liitäntä on tuloaukon kohdalla (kuva 10).
- aita pussin reunat kuvan mukaisesti (kuva 11). Varmista, että ilmanvaihtoreiät jäävät säiliön sisäpuolelle.



Säilytä varapussit kuivassa paikassa!
Hävitä pölypussit paikallisten määräysten mukaisesti.

Suodattimien vaihtaminen



Älä levitä pölyä pölypussin vaihtamisen yhteydessä!

Käytä asianmukaista hengityssuojainta.

- Irrota kansi avaamalla sivussa olevat lukitukset (11) (kuvat 7–8).
- Käännä kansi ylösalaisin (kuva 15).
- rrota suodattimen kehys (21) avaamalla lukitukset (22) (kuva 16).
- Poista suodatinkasetit (kuva 17) ja aseta ne suljettuun pussiin hävittämistä varten.
- Aseta uudet suodatinkasetit paikalleen suodattimen kehukseen (kuva 18) ja aseta kehys takaisin kanteen.

VIANETSINTÄ JA RATKAISUT

<i>VIKA</i>	<i>SYY</i>	<i>RATKAISU</i>
Moottori ei käynnisty	Laitetta ei ole kytketty virtalähteeseen	Tarkista, että laite on kytketty virtalähteeseen
	Virtajohto, kytkin tai moottori on viallinen	Ota yhteys valtuutettuun huoltokeskukseen
Imuri ei käynnisty automaattisesti	Toimintahäiriö sähköjärjestelmässä	Ota yhteys valtuutettuun huoltokeskukseen
Imuteho ei ole riittävä	Pölypussi on täynnä	Tarkista pussi
	Yksi letkuista tai lisävarusteista on tukossa	Tarkista letku ja lisävarusteet
	Suodatimet ovat tukossa	Tarkista suodatinkasetit
Poistoaukosta (10) tulee pölyä	Suodatinkasetti on rikki	Ota yhteys valtuutettuun huoltokeskukseen
Työkalut eivät käynnisty	Toimintahäiriö 3-vaiheisessa kytkimessä	Ota yhteys valtuutettuun huoltokeskukseen
Teho paineilmatyökäluä varten ei ole riittävä	Paineilman syöttö ei ole riittävä	Tarkista ilmakanaavat
Punainen merkkivalo palaa	Normaali huoltoväli on ylitytty	Ota yhteys valtuutettuun huoltokeskukseen
Keltainen merkkivalo palaa	Suurin sallittu nestetaso on ylitytty	Tyhjennä säiliö

PIKTOGRAM

	Advarsler/farer	ISO7010 - W001
	Læs instruktionerne	ISO7010 - M002
	Brug beskyttelsesbriller	ISO7010 - M004
	Brug høreværn	ISO7010 - M003
	Brug ansigtmaske	ISO7010 - M016
	Brug beskyttelseshandsker	ISO7010 - M009
	Konformitetsmærke	
	EurAsian-mærke	
	Italiensk kvalitetsmærke	
	C-Tick-mærke	
	Bortskaffelse af det brugte apparat	
	Pil	Følg pilens retning

 **Bemærk!** Dette apparat indeholder sundhedsskadeligt støv. Tømning og vedligeholdelse, herunder fjernelse af støvsamlingsenheder, må kun udføres af autoriseret personale, der er iført passende personlige værnemidler. Må kun anvendes med det fulde filtreringssystem.

Kontrol af pakkens indhold

Pakken indeholder:

- maskine med strømledning
- 1 sugeslange;
- 6 støvsugerpose af papir (29);
- 2 forhjul;
- 1 mundstykke 2 måde clapet.

 Der henvises til de lokale bestemmelser for bortskaffelse eller genbrug af emballagen

ADVARSLER

- Anvisninger vedrørende sikkerhed og forebyggelse af ulykker
- Denne maskine må kun anvendes af uddannet personale. Maskinen er ikke beregnet til anvendelse af børn eller folk med mentale og sensoriske problemer.
 - Inden ibrugtagning skal personalet instrueres i anvendelsen af apparatet og informeres om de forurenende stoffer, det anvendes til. De skal desuden instrueres i de rigtige metoder til sikker fjernelse og bortskaffelse af de indsamlede substanser.
 - Det er nødvendigt at sikre tilstrækkelig udluftning i lokalet, hvis udblæsningsluften tilbageføres til lokalet. Alle nationale bestemmelser på området skal overholdes.
 - Den omgivende temperatur skal være på mellem 10 °C og 35 °C med en fugtighed på mellem 50 % og 90 %.
 - Overfladen, som maskinen står på, må ikke hælde mere end 10 grader.
 - Træk altid stikket ud af kontakten inden vedligeholdelse eller rengøring samt inden udskiftning af støvsugerposer eller

filtre.

- Træk ikke i ledningen.
- Hold strømledningen fjernet fra varmekilder, olie og skarpe kanter.
- I tilfælde af strømsvigt skal afbryderen sættes på OFF for at undgå utilsigtet start af maskinen, når strømmen vender tilbage.
- Maskinen må ikke udsættes for regn og lave temperaturer.
- Maskinen må ikke løftes og transporteres ved håndtaget med en løfteanordning.

 **Risiko for eksplosion eller brand**

- Der må ikke opsuges antændeligt eller eksplosivt støv (dvs. magnesium, aluminium, osv.)
- Der må ikke opsuges slibestøv fra overflader, som er behandlet med maling, der ikke har fuldstændt den katalytiske cyklus.
- Der må ikke opsuges gnister eller hvidgødende spåner.
- Sluk omgående for støvsugeren, hvis der kommer støv ud af luftudgangen.
- Der må ikke opsuges antændelige eller eksplosive væsker (dvs. benzin, fortyndere, osv.);
- Der må ikke opsuges aggressive væsker eller substanser (dvs. syrer, baser, opløsningsmidler, osv.);
- Sluk omgående for maskinen, hvis der dannes skum eller lækker væske under opsugning af væsker.

SPECIFIK ANVENDELSE

- Dette apparat er egnet til svær og industriel drift i henhold til EN 60335-1 og EN 60335-2-69.
- Dette apparat er egnet til kommerciel brug, dvs. brug på hoteller, skoler, hospitaler, fabrikker, butikker og kontorer samt i forbindelse med udlejning.
- Stikkontakten foran er kun beregnet til anvendelse som indi-

- keret i denne brugsanvisning.
- Dette apparat er egnet til opsugning af væsker.

Apparatet er egnet til adskillelse af støv med en grænseværdi for erhvervsmæssig eksponering på $\geq 1 \text{ mg/m}^3$. (Klasse L - lille risiko).



TEKNISKE SPECIFIKATIONER

DRIFTSPÆNDING OG FREKVENNS	230 Vac - 50/60 Hz JP 100 Vac - 50/60Hz
STRØM	1200 W JP 1050 W (@min.500 W)
STRØMSPÆNDING VED STIKKONTAKT (MAKS.)	EU 2400 W UK 1800 W CH-DK 1100 W AUS 1200 W JP 380 W (@min.930 W) UK 1100 W
TOTAL STRØMSPÆNDING (MAKS.)	EU 3600 W UK 3000 W CH-DK 2300 W AUS 2400 W JP 1430 W UK 2300 W
LUFTKAPACITET EN 60335-2-69	165 m ³ /h
SUGENIVEAU	215 hPa
VÆGT	13,5 kg
MÅL	cm 47 x 45 x h 63,5
BEKYTTELSESKLASSE	IP X 4
STØJNIVEAU EN 60704-3	70 dB(A) - 73 dB (A)
FILTEROVERFLADER	2 x 0,50 m ²
KAPACITET FOR STØVSUGERPOSE	kg 5 max
KAPACITET FOR BEHOLDER	45 l
STRØMAFBRYDER	MAN - O - AUT
PNEUMATISK SEKTION	
INDGANGSLUFTTRYK	6 bar
MAKS. TRYKLUFSTRØM	1450 l/min
INDGANGSUDSTYR	3/8" G hun

VÆRKTØJETS DELE

- 1 - Sugeoverdel
- 2 - Værktøjsbakke
- 3 - Håndtag
- 4 - Identifikationsplade
- 5 - Trykluftindgang
- 6 - Luftkoblingsfilter
- 7 - Strømledning
- 8 - Køleluftsindgang
- 9 - Køleluftsudgang
- 10 - Luftudtag
- 11 - Låsemekanismer for overdel
- 12 - Man-0-Aut afbryder med hastighedsregulering

- 13 - Kontrollampe for motor
- 14 - Indikator for væskniveau
- 15 - Serviceindikator
- 16 - Stikkontakt til elværktøj
- 17 - Hurtigkobling til pneumatisk værktøj
- 18 - Hurtigkobling til pneumatisk værktøj
- 19 - Slange til elværktøj
- 20 - Slange til pneumatisk værktøj (ekstraudstyr)
- 21 - Filterramme
- 21 - Låsemekanismer til filterramme
- 23 - Filtre (papir eller polyester)
- 24 - Sensor for væskniveau
- 25 - Støvbeholder
- 26 - Tilbehørsrum
- 27 - Antistatisk tilslutning
- 28 - Slangemundstykke
- 29 - Støvsugerpose (papir eller plastik)
- 30 - Rullehjul med lås

OPSTART

Strømforsyning

- Sæt hovedafbryderen (12) til "O" (fra), inden du slutter apparatet til stikkontakten.
- Strømspænding og frekvens skal stemme overens med identifikationspladen.
- Slut strømledningen til en stikkontakt med jordforbindelse og passende beskyttelse.

Trykluftanlæg

- Må ikke overstige 6 bar.
- Der skal benyttes affugtet og filtreret luft.
- Slut apparatet til trykluftanlægget med en slange, der passer til lufttrykket, som har en indvendig diameter på mindst 10 mm.

Montering af drejeadapteren

Indsæt adapteren i indsugningsindgangen (28).

Tilslutning af elværktøj

- Kontrollér, at værktøjsafbryderen er slået fra, inden du slutter værktøj til stikket på frontpanelet.
- Sæt værktøjets strømledning i stikket på frontpanelet (16) (fig. 3);
- Slut værktøjet til det drejelige mundstykke med slangen (19) (fig. 5);
- Tilslut ikke elværktøj, som bruger mere strøm end det angivne på frontpanelet.

Tilslutning af pneumatisk værktøj

- Kontrollér, at værktøjsafbryderen er slået fra, inden du slutter værktøj til hurtigkoblingen på frontpanelet.
- Slut værktøjet til apparatet med hurtigkoblingen (17) (fig. 4) og (18) (fig. 6);
- Slut koaksialslangen (ekstraudstyr) til hurtigkoblingen (20) (fig.6).

Kontrollér, at værktøjet virker som angivet i brugsanvisningen.

Inledende kontrol

- Kontrollér, at støvsugerposen (29) er sat i beholderen (25), og at filtrene (23) er monteret.
- Kontrollér, at sugeslangen er sat rigtigt på og ikke forhindrer værktøjets bevægelser.
- Kontrollér, at der ikke er udslip i lufttryksystemet.

BRUG AF MASKINEN

Maskinen kan anvendes i manuel eller automatisk tilstand. For at vælge tilstand skal du dreje afbryderen (12) til højre (automatisk tilstand) eller til venstre (manuel tilstand) (fig. 23). Den grønne indikator (13) lyser, når sugemotoren starter.

Anvendelse af maskinen i automatisk tilstand (A)

Automatisk drift betyder, at støvsugeren starter, når et elektrisk eller pneumatisk værktøj tændes.

Støvsugeren slukker automatisk 8 sekunder efter, at værktøjet slukkes.

Anvendelse af maskinen i manuel tilstand (M)

Manuel drift betyder, at støvsugeren arbejder konstant. Ved manuel drift er der hele tiden strøm på stikket på frontpanelet.

Justering af sugeniveau

Sugeniveauet kan justeres i begge driftstilstande ved at dreje knappen (12) mod "min"-positionen, indtil den ønskede sugkraft er opnået.

Automatisk filterrengøring

Maskinen har et timet filterrengøringssystem, som holder sugkraften konstant. **Det er også muligt at udføre en komplet rengøringscyklus på følgende måde (fig. 19):**

- Sluk for maskinen.
- Sæt hættten på sugeslangen.
- Start maskinen igen med hættten på i 15 sekunder.

Opsugning af væsker

Inden der opsuges væsker, skal støvsugerposen fjernes (papir eller plastik), og papirfiltrene skal udskiftes med polyesterfiltre. Filtrene skal være fugtige efter støvsugning.

Støvsug ikke tørt støv op med våde filtre!

Indikator for væskniveau

Sugemotoren stopper, og indikatoren for væskniveau (14) tændes, når væskesensoren (24) registrerer, at beholderen (25) er fuld. Tøm beholderen (25) for at nulstille indikatoren.

VEDLIGEHOLDELSE

 Maskinens dele og filtersystem skal kontrolleres en gang årligt af et autoriseret servicecenter.

Serviceindikator (15)

Indikatoren lyser ved behov for service. Når advarselsslampen er tændt, skal du kontakte et autoriseret servicecenter for at

få udført den nødvendige vedligeholdelse og nulstille advarselsslampen. Længere tids brug af støvsugeren med advarselsslampen tændt kan medføre, at der kræves mere vedligeholdelsesarbejde.

Regelmæssig kontrol

 For vedligeholdelsesarbejder, som udføres af brugeren, skal apparatet skilles ad, rengøres og plejes så vidt muligt, uden at der opstår sundhedsrisiko for personalet og andre mennesker. Der skal tages passende forholdsregler, før apparatet skilles ad, hvad angår filtreret udluftning på stedet, hvor apparatet skilles ad, personlige værnemidler samt rengøring af området, hvor vedligeholdelsesarbejdet udføres. - Kontrollér sugeslangen.

- Rengør sensoren for væskniveau (24).
- Kontrollér strømledningen, stikket og stikkontakten. I tilfælde af beskadigelse skal du kontakte et autoriseret servicecenter for at få udskiftet delene.
- Kontrollér støvsugerposen. Den anbefalede vægt og kapacitet må ikke overstiges! I tilfælde af en revnet eller beskadiget støvsugerpose skal du kontrollere filterkassetten og eventuelt kontakte et autoriseret servicecenter for udskiftning.
- Kontrollér filterkassetten tilstand (23). I tilfælde af revner eller beskadigelse skal du kontakte et autoriseret servicecenter for at udskifte delene.

 Anvend ikke apparatet uden det fulde filtreringssystem!

Udskiftning af støvsugerpose

 Sørg for ikke at sprede støvet, når du udskifter støvsugerposen!

- Bær en passende støvmaske.
- Fjern overdelen ved at skubbe sideklemmerne (11), og fjern overdelen (1) (fig. 7-8).

Papirpose

- Fjern den fulde pose, og luk åbningen med den medfølgende hætte (fig. 12 og 13).
- Sæt en ny pose på åbningen, som vist (fig. 14).

Plastikpose:

- Fjern den fulde plastikpose (fig. 9);
- Indsæt en ny pose og kontrollér, at den sidder rigtigt på åbningen (fig. 10);
- Bøj kanterne på posen som vist (fig. 11) , Sørg for, at udluftningshullerne er inde i beholderen



Reserveposer skal opbevares på et tørt sted!
Følg de lokale bestemmelser for bortskafning.

Udskiftning af filter

Sørg for ikke at sprede støvet, når du udskifter støvsugerposen!

- Bær en passende støvmaske.
- Fjern overdelen ved at skubbe sideklemmerne (11) (fig. 7-8).
- Vend overdelen på hovedet (fig. 15).
- Fjern filterrammen (21) ved at dreje krogene (22) (fig. 16);
- Fjern filterkassetterne (fig. 17), og læg dem i en forseglet affaldspose.
- Sæt nye filterkassetter i filterrammen (fig. 18), og sæt dem på overdelen.

FEJLSØGNING

PROBLEM	ÅRSAG	LØSNING
Motoren starter ikke	Ingen strømtilførsel	Sørg for, at apparatet er tilsluttet til stikkontakten
	Strømledning, afbryder eller motor defekt	Kontakt et autoriseret servicecenter
Motoren starter ikke automatisk	Elektronisk modul	Kontakt et autoriseret servicecenter
Indsugningskraften er ikke tilstrækkelig	Støvsugerposen er fuld	Kontrollér filterposen
	En slange eller noget af tilbehøret er tilstoppet	Kontrollér den fleksible slange og tilbehøret
	Tilstoppede filtre	Kontrollér filterkassetterne
Der kommer støv ud af udblæsningen (10)	Filterkassette revnet	Kontakt et autoriseret servicecenter
Værktøjet starter ikke	3-vejs afbryder defekt	Kontakt et autoriseret servicecenter
Utilstrækkelig strøm til pneumatisk værktøj	Utilstrækkelig tilførsel af trykluft	Kontrollér lufttilførslen
Rød indikator tændt	Almindelig vedligeholdelsesgrænse overskredet	Kontakt et autoriseret servicecenter
Gul indikator tændt	Maks. væskniveau overskredet	Tøm beholderen

PIKTOGRAM

	Försiktighet/varningar	ISO7010 - W001
	Läs instruktionerna	ISO7010 - M002
	Använd skyddsglasögon	ISO7010 - M004
	Använd hörselskydd	ISO7010 - M003
	Användansiktmask	ISO7010 - M016
	Använd skyddshandskar	ISO7010 - M009
	Markering för överensstämmelse	
	EurAsien Markering	
	Italineks Kvalitetsmärke	
	Märke C-Tick	
	Bortskaffande av den uttjänta apparaten	
	Pil	Agera i pilens riktning

 **Försiktig!** Den här maskinen innehåller damm som utgör en hälsorisk. Tömning och underhåll, inklusive borttagning av damminsamlingsverktyg, måste utföras av behörig personal iklädd lämplig skyddsutrustning. Använd inte maskinen utan att det kompletta filtreringssystemet är monterat.

Inspektion av emballagets innehåll

Paketet innehåller:

- maskinen, utrustad med strömsladd;
- 1 dammsugarslang;
- 6 pappersdampåse (29);
- 2 framhjul;
- 1 munstycke 2 sätt clapet.

 Följ alla lokala bestämmelser för avfallshantering eller återvinning av emballaget.

VARNINGAR

Säkerhetsanvisningar och olycksförebyggande anvisningar

- Den här maskinen får bara användas av utbildad personal, maskinen är inte avsedd att användas av barn eller personer med kognitiva eller sensoriska funktionsnedsättningar.
- Användare måste ges information, anvisningar och utbildning om maskinen och den förorening den används för innan de använder maskinen inklusive korrekta metoder för säker tömning och avfallshantering av insamlade ämnen.
- Om returluft går ut i rummet måste rummet ventileras så att ett tillräckligt snabbt luftombyte sker. Se nationella bestämmelser
- Temperaturen i arbetsområdet måste ligga mellan 10°C och 35°C med en luftfuktighet på mellan 50 och 90 procent.
- Det underlag maskinen är placerad på får inte ha en lutning som överstiger 10 grader.
- Koppla alltid ur maskinen när den inte används, före underhåll eller rengöring och före byte av dampåse eller filter.

- Dra inte i strömsladden när du kopplar ur maskinen.
- Håll strömsladden borta från värme, olja och skarpa kanter.
- Vid strömavbrott ska maskinen stängas av (position OFF) för att undvika att den startar oväntat när strömmen kommer tillbaka.
- Utsätt inte maskinen för regn och låga temperaturer.
- Lyft eller transportera inte maskinen genom att lyfta i handtaget med en lyftanordning.

 **Risk för explosion eller brand**

- Sug inte upp brandfarligt eller explosivt damm (till exempel magnesium, aluminium etc.).
- Sug inte upp slipdamm från ytor som behandlats med färger som inte genomgått en komplett katalyseringscykel.
- Sug inte upp gnistor eller vitglödgade metallspån.
- Koppla genast ur dammsugaren från eluttaget om damm kommer ut från luftutsläppet.
- Sug inte upp brandfarliga eller explosiva vätskor (till exempel bensin, förtunningsmedel etc.).
- Sug inte upp frätande vätskor eller ämnen (till exempel syror, baser, lösningsmedel etc.).
- Koppla genast ur maskinen från strömuttaget om du lägger märke till läckande skum eller vätska medan du suger upp vätskor.

SPECIFIKT ANVÄNDNINGSMÅL

- Den här maskinen lämpar sig för krävande och industriell användning enligt EN60335-1 och EN60335-2-69.
- Den här maskinen lämpar sig för kommersiell användning, som till exempel för hotell, skolor, sjukhus, fabriker, affärer, kontor och maskinuthyrning.
- Strömkontakten på framsidan är enbart avsedd för det specifika bruk som anges i den här bruksanvisningen.
- Den här maskinen lämpar sig för uppsugning av vätskor.

Maskin lämpad för dammseparatoring med ett arbetsmiljögränsvärde $\geq 1 \text{ mg/m}^3$. (Klass L – Light HAZARD).



TEKNISKA SPECIFIKATIONER

DRIFTSPÄNNING OCH FREKVENNS	230 Vac - 50/60 Hz JP 100 Vac - 50/60Hz
EFFEKT	1200 W JP 1050 W (@min.500 W)
EFFEKT VID UTTAG (MAX)	EU 2400 W UK 1800 W CH-DK 1100 W AUS 1200 W JP 380 W (@min.930 W) UK 110 W
TOTAL EFFEKT (MAX)	EU 3600 W UK 3000 W CH-DK 2300 W AUS 2400 W JP 1430 W UK 2300 W
LUFTKAPACITET EN 60335-2-69	165 m ³ /h
SUGKRAFT	215 hPa
VIKT	13,5 kg
MÅTT	cm 47 x 45 x h 63,5
SKYDDSKLASS	IP X 4
BULLERNIVÅ EN 60704-3	70 dB(A) - 73 dB (A)
FILTERTYOR	2 x 0,50 m2
DAMPSPÄNS KAPACITET	kg 5 max
BEHÅLLARENS KAPACITET	45 l
EFFEKTRERGLAGE	MAN - 0 - AUT
PNEUMATISK DEL,	
LUFTTRYCK VID LUFTINTAG	6 bar
MAX KOMPRIMERAT LUFTFLÖDE	1450 l/min
ANSLUTNING LUFTINTAG	3/8" G hona

VERKTYGETS DELAR

- 1 - Dammsugaröverdel
- 2 - Verktogsfack
- 3 - Handtag
- 4 - Märkplåt
- 5 - Intag för komprimerad luft
- 6 - Luftkopplingsfilter
- 7 - Strömssladd
- 8 - Kylluftsintag
- 9 - Kylluftsutsläpp
- 10 - Driftluftutsläpp
- 11 - Spärrar för överdel
- 12 - Man-0-Aut-omkopplare med hastighetsreglage
- 13 - Motor ON-indikator
- 14 - Vätskenivåindikator

- 15 - Serviceindikator
- 16 - Elverktogsuttag
- 17 - Snabbkoppling för pneumatiskt verktyg
- 18 - Snabbkoppling på pneumatiskt verktyg
- 19 - Elverktogs slang
- 20 - Slang för pneumatiskt verktyg (tillval)
- 21 - Filterram
- 22 - Spärrar för filterram
- 23 - Filter (papper eller polyester)
- 24 - Vätskenivåsensor
- 25 - Dammbehållare
- 26 - Tillbehörsfack
- 27 - Antistatisk anslutning
- 28 - Slangmunstycke
- 29 - Dammuppsamlingspåse (papper eller plast)
- 30 - Låsbara länkhjul

START

Strömtillförsel

- Vrid huvudströmbrytaren (12) till "0" (av) innan du ansluter maskinen till ett strömuttag.
- Strömuttagets spänning och frekvens måste stämma med märkplåten.
- Anslut till jordade strömuttag med lämpliga säkringar.

Anslutning av komprimerad luft

- Överstig inte 6 bar
- Luften måste vara avfuktad och filtrerad.
- Anslut maskinen till den komprimerade luften med en slang som är lämpad för lufttrycket och har en intern diameter på minst 10 mm.

Montera den svängbara adaptorn

Sätt in adaptorn i intagsmunstycket (28)

Anslutning av elektriska verktyg

- Kontrollera att verktyget är avstängt innan du ansluter det till uttaget på framsidan.
- Sätt i verktygets kontakt i uttaget på framsidan (16) (bild 3).
- Anslut verktyget till det svängbara munstycket med slangen (19) (bild 5).
- Anslut inte elektriska verktyg vars effekt överstiger den effekt som anges på panelen på framsidan.

Anslutning av pneumatiska verktyg

- Kontrollera att verktyget är avstängt innan du ansluter det till snabbkopplingen på framsidan.
- Anslut verktyget till maskinen med snabbkopplingarna (17) (bild 4) och (18) (bild 6).
- Anslut koaxialslangen (tillval) till snabbkopplingen (20) (bild 6).

Kontrollera att verktyget fungerar så som beskrivs i dess bruksanvisning.

Preliminära kontroller

- Kontrollera att dammsamlingspåsen (29) har monterats i behållaren (25) och att filtren (23) har monterats i dammsugarens överdel.
- Kontrollera att sugslangen är ordentlig fastkopplad och inte hindrar verktygets rörelser.
- Kontrollera att det inte finns några läckor i systemet för komprimerad luft.

ANVÄNDNING AV MASKINEN

Maskinen kan användas i manuell eller automatiskt läge. Du väljer läge genom att vrida omkopplaren (12) åt höger (automatiskt läge) eller åt vänster (manuellt läge) (bild 23).

Den gröna indikatorn (13) tänds när dammsugarmotorn startar.

Använda maskinen i automatiskt läge (A)

Automatisk drift innebär att dammsugaren startar när ett elektriskt eller pneumatiskt verktyg startas.

Dammsugaren stängs automatiskt av åtta sekunder efter att verktyget stängs av.

Använda maskinen i manuell läge (M)

Vid manuell användning körs dammsugarmotorn hela tiden. Strömmen till uttaget på framsidan är ständigt på vid manuell drift.

Justera sugkraften

Du kan justera sugkraften i båda användningslägena genom att vrida reglaget (12) mot positionen "min" tills du uppnår önskad nivå.

Automatisk rengöring av filter

Maskinen har ett tidsstyrt rengöringssystem som håller sugkraften konstant.

Det går också att utföra en komplett rengöringscykel på följande sätt (bild 19):

- Stäng av maskinen.
- Täck för slanganslutningen.
- Starta maskinen och låt slanganslutningen vara täckt i 15 sekunder.

Vätskeuppsugning

Före uppsugning av vätskor ska du ta bort damppåsen (av papper eller plast) och ersätta pappersfiltren med filter av polyester. Filtrena ska vara fuktiga efter uppsugningen.

Använd inte maskinen med fuktiga filter för torrt damm!

Vätskenivåindikator

Dammsugarmotorn stoppar och vätskenivåindikatorn (14) tänds när vätskesensorn (24) upptäcker att behållaren (25) är full. Återställ genom att tömma behållaren (25).

UNDERHÅLL

 En årlig teknisk inspektion av delar och filtreringssystem måste utföras av ett auktoriserat servicecenter.

Serviceindikator (15)

Indikatorn tänds när schemalagd service krävs för att maskinen ska fungera korrekt. Kontakta ett auktoriserat servicecenter när varningslampan tänds så att de kan kontrollera och ge maskinen service samt återställa varningslampan. Om dammsugaren används under en längre tid medan varningslampan lyser kan det orsaka att mer utförligt underhåll krävs.

Regelmässiga kontroller

 Vid användarunderhåll måste maskinen tas isär, rengöras och underhållas på ett sätt som, i så stor utsträckning som är praktiskt möjligt, undviker att utsätta underhållspersonalen och andra för risker. Lämpliga försiktighetsåtgärder inkluderar sanering före nedmontering, tillhandahållande av ventilation med filtrering i lokalen där maskinen tas isär (enlig lokala bestämmelser), rengöring av underhållsområdet och lämplig personlig skyddsutrustning. - Kontrollera sugslangens skick

- Rengör vätskenivåsensorn (24)
- Kontrollera att strömsladden, kontakten och strömuttaget är i gott skick och kontakta ett auktoriserat servicecenter för nya delar om så inte är fallet.
- Kontrollera damppåsen. Överskrid inte den rekommenderade vikten och kapaciteten! Om det finns revor eller håll i damppåsen ska du kontrollera du filterkassetten och kontakta ett auktoriserat servicecenter för nya delar.
- Kontrollera att filterkassetterna är i gott skick (23) Om det finns revor eller hål ska du kontakta ett auktoriserat servicecenter för nya delar.

 Använd inte maskinen utan att samtliga filter är monterade!

Byte av påse

 Sprid inte damm när du byter ut damppåsen!

- Använd en lämplig ansiktsmask.
- Ta bort överdelen genom att trycka på hakarna på sidorna (11) och lyfta bort den (1) (bild 7-8).

Papperspåse

- Ta bort den fulla påsen och stäng munstycket med det medföljande locket (bild 12 och 13)
- Sätt i den nya påsen och anslut munstycket så som visas (bild 14).

Plastpåse:

- Ta bort den fulla plastpåsen (bild 9).
- Sätt i den nya påsen och se till att munstycket ansluter till intaget (bild 10)
- Vik påsens kant så som visas (bild 11) Se till att kompenseringshålen är inne i behållaren



Extra påsar ska förvaras torrt!
Följ alla lokala bestämmelser för avfallshantering.

Byte av filter



Sprid inte damm när du byter ut dammpåsen!

- Använd en lämplig filtermask
- Lossa överdelen genom att trycka på hakarna (11) på sidan (bild 7-8)
- Vänd överdelen upp och ned (bild 15)
- Ta bort filterramen (21) genom att vrida på hakarna (22) (bild 16).
- Ta bort filterkassetterna (bild 17) och placera dem i en för-seglad avfallspåse.
- Montera nya filterkassetter i filterramen (bild 18) och montera den på överdelen igen.

FELSÖKNING OCH LÖSNINGAR

SYMPTOM	ORSAKER	LÖSNINGAR
Motorn starar inte	Ingen ström Fel på sladd, omkopplare eller motor	Se till att enheten är inkopplad. Kontakta ett auktoriserat servicecenter
Damsugaren startar inte automatiskt	Elektronisk modul	Kontakta ett auktoriserat servicecenter
Sugkraften är otillräcklig	Påsen är full En av slangarna eller tillbehören är igensatta Igensatta filter	Kontrollera filterpåsen Kontrollera den böjliga slangen och tillbehören Kontrollera filterkassetterna
Damm från luftutsläppet (10)	Filterkassetten uppriven	Kontakta ett auktoriserat servicecenter
Verktyg startar inte	Fel på trevägsomkopplaren	Kontakta ett auktoriserat servicecenter
Otillräcklig kraft för pneumatiska verktyg	Otillräcklig matning av komprimerad luft	Kontrollera luftpassagen
Röd indikator lyser	Gränsen för regelmässigt underhåll överskriden	Kontakta ett auktoriserat servicecenter
Gul indikator lyser	Maximal vätskenivå överskriden	Töm behållaren

УСЛОВНЫЕ ОБОЗНАЧЕНИЯ

	Внимание опасности/ Предупреждение	ISO7010 - W001
	Прочитать инструкции	ISO7010 - M002
	Надевать защитные очки	ISO7010 - M004
	Надевать защиту слуха	ISO7010 - M003
	Надевать защитную маску	ISO7010 - M016
	Надевать защитные перчатки	ISO7010 - M009
	Инструмент с двойной изоляцией, КЛАСС ИЗОЛЯЦИИ II	
	Маркировка соответствия EurAsian	
	Маркировка итальянского качества	
	Маркировка C-Tick	
	Утилизация демонтированного оборудования	
	Стрелка	Закон в направлении, указанном стрелкой направления

Внимание! Данное устройство является источником пыли, опасной для здоровья. Операции, связанные с опорожнением и обслуживанием устройства, включая извлечение пылесборного контейнера, должны выполняться только персоналом, имеющим соответствующие полномочия, и при наличии персональных защитных средств. Не следует приступать к работе с прибором, если система фильтрации не установлена полностью.

Проверка содержимого упаковки

В упаковке содержится следующее:

- установка пылеудаления со шнуром электропитания;
- 1 вакуумный шланг;
- 6 бумажный пылевой мешок (29);
- 2 передних колеса;
- 1 задняя колесная ось (для модели на 30 л).

Утилизация упаковочных материалов, включая возможную сдачу для вторичной переработки, должна производиться в соответствии с действующими местными правилами.

ПРЕДУПРЕЖДЕНИЯ

Инструкции по технике безопасности и указания по предотвращению несчастных случаев

- К эксплуатации данного устройства должны допускаться только лица, прошедшие соответствующее обучение; устройство не предназначено для эксплуатации детьми и людьми с отклонениями в психике.
- Перед работой пользователи должны пройти инструктаж и обучение методам работы с данным устройством, а также получить информацию о характере загрязняющего вещества, для удаления которого оно используется, включая сведения о надлежащих способах безопасного удаления и утилизации собранных веществ.
- Если отработанный воздух остается в помещении, необходимо обеспечить, чтобы помещение хорошо

проветривалось. Уровень воздухообмена должен соответствовать принятым в стране нормативам.

- Температура в зоне выполнения работ должна быть в пределах от 10 °C до 35 °C, влажность - от 50 до 90%.
- Уклон поверхности, на которой установлено устройство, не должен превышать 10 градусов.
- Устройство следует отключать от сети электропитания, когда оно не используется, перед обслуживанием или чисткой и перед заменой пылевого мешка или фильтров.
- Не следует тянуть за шнур питания, чтобы отключить устройство от сети.
- Следите, чтобы шнур питания не оказывался в непосредственной близости от источников тепла, масел, а также острых краев.
- В случае прекращения электроснабжения следует перевести выключатель устройства в положение OFF (Выкл), чтобы предотвратить его случайный запуск, когда электроснабжение будет восстановлено.
- Не следует подвергать устройство воздействию осадков и низких температур.
- При использовании какого-либо подъемного приспособления не следует производить подъем и транспортировку устройства за ручку.

Угроза взрыва или пожара

- В случае если пыль состоит из легковоспламеняющихся или взрывоопасных веществ (магний, алюминий и т.п.), удалять ее пылесосом не следует.
- Не следует чистить пылесосом содержащие шлифовальную пыль поверхности, обработанные красящими материалами, катализаторный цикл которых не был завершен.
- Не следует удалять пылесосом искры или раскаленные стружки.
- При выбрасывании пыли из воздуховыпускного отверстия следует незамедлительно отключить пылесос от сети электропитания.
- Не следует удалять пылесосом легковоспламеняющиеся или взрывоопасные жидкости (бензин, разбавители и т.п.).

- Не следует удалять пылесосом агрессивные жидкости или вещества (кислоты, щелочи, растворители и т.п.).
- Если в процессе удаления жидкости данным устройством возникла утечка пены или жидкости, следует незамедлительно отключить устройство от сети электропитания.

СПЕЦИФИКА ИСПОЛЬЗОВАНИЯ УСТРОЙСТВА

- Данное устройство предназначено для выполнения работ в тяжелых режимах и в условиях промышленного производства в соответствии со стандартами EN60335-1 и EN60335-2-69.

- устройство пригодно для коммерческого использования: при выполнении работ в гостиницах, школах, больницах, на заводах, в магазинах, офисных помещениях, а также для сдачи в аренду.

- расположенная спереди штепсельная розетка предназначена исключительно для использования способом, указанным в настоящей инструкции.

- данное устройство предназначено для отсасывания жидкостей;

Машина подходит для пыли с максимальной допустимой концентрацией на рабочем месте $\geq 1 \text{ мг/м}^3$ (Класс L – Низкий риск).



ТЕХНИЧЕСКИЕ ХАРАКТЕРИСТИКИ

РАБОЧЕЕ НАПРЯЖЕНИЕ И ЧАСТОТА	230 В - 50/60 Гц JP 100 В - 50/60 Гц
МОЩНОСТЬ	1200 В JP 1050 В (@min.500 В)
МОЩНОСТЬ НА РАЗЪЕМЕ (МАКС.)	EU 2400 В UK 1800 В CH-DK 1100 В AUS 1200 В JP 380 В (@min930 В) UK 1100 В
ПОЛНАЯ МОЩНОСТЬ (МАКС.)	EU 3600 В UK 3000 В CH-DK 2300000 В AUS 2400 В JP 1430 В UK 2300 В
ПРОИЗВОДИТЕЛЬНОСТЬ ПО ВОЗДУХУ	165 м³/ч
EN 60335-2-69	
СТЕПЕНЬ РАЗРЕЖЕНИЯ ВЕС	215 hPa
ГАБАРИТНЫЕ РАЗМЕРЫ	13,5 кг см 43 x 42,5 x высота 51 см 47 x 45 x высота 63,5
КАТЕГОРИЯ ЗАЩИТЫ	IP X 4
УРОВЕНЬ ШУМА EN 60704-3	70 дБ (A) - 73 дБ (A)
ПЛОЩАДЬ ПОВЕРХНОСТИ ФИЛЬТРОВ	2 x 0,50 м²
ОБЪЕМ ПЫЛЕСБОРНОГО МЕШКА	кг 5 макс
ОБЪЕМ КОНТЕЙНЕРА	45 л
ПЕРЕКЛЮЧАТЕЛЬ	РУЧ - О - АВТ
ПНЕВМАТИЧЕСКАЯ СЕКЦИЯ,	
ДАВЛЕНИЕ ВОЗДУХА НА ВПУСКЕ	6 Бар макс
МАКС. РАСХОД СЖАТОГО ВОЗДУХА	1450 л/мин
ВХОДНОЙ ПАТРУБОК	3/8" G накидная гайка

КОМПОНЕНТЫ УСТРОЙСТВА

- 1 - Вакуумная головка
- 2 - Инструментальный лоток
- 3 - Ручка
- 4 - Табличка с паспортными данными
- 5 - Входной патрубок для сжатого воздуха
- 6 - Фильтр пневмомуфты
- 7 - Шнур электропитания
- 8 - Впуск охлаждающего воздуха
- 9 - Выпуск охлаждающего воздуха
- 10 - Выпуск рабочего воздуха
- 11 - Защелки вакуумной головки
- 12 - Переключатель "Ручн." - "Выкл." - "Авто" с регулятором аааборотов
- 13 - Индикатор включения двигателя
- 14 - Индикатор уровня жидкости
- 15 - Индикатор необходимости обслуживания
- 16 - Гнездо для подключения электроинструмента
- 17 - Быстроразъемное соединение для подключения пневмоинструмента
- 18 - Быстроразъемное соединение пневмоинструмента
- 19 - Шланг для электроинструмента
- 20 - Шланг для пневмоинструмента (поставляется по заказу)
- 21 - Рама фильтра
- 22 - Защелки рам фильтров
- 23 - Фильтры (бумажные или из полиэстера)
- 24 - Датчик уровня жидкости
- 25 - Контейнер для пыли
- 26 - Отделение для принадлежностей
- 27 - Антистатическое соединение
- 28 - Патрубок для шланга
- 29 - Пылесборный мешок (бумажный или пластиковый)
- 30 - Поворотные колесики с фиксатором

ПУСК

Электропитание

- Перед подключением устройства к сети электропитания поверните главный выключатель (12) в положение "О" (Выкл).
- Напряжение и частота в сети должны соответствовать данным, приведенным на табличке с паспортными данными.
- Подключать устройство следует к розеткам сети электропитания, снабженным проводами заземления и адекватными средствами защиты.

Воздухопроводы для сжатого воздуха

- Давление не должно превышать 6 бар.
- В систему следует подавать сухой воздух, прошедший через фильтр.
- Для подсоединения устройства к воздухопроводу сжатого воздуха следует использовать шланг с внутренним диаметром не менее 10 мм и способный выдержать указанное давление воздуха.

Установка поворотного наконечника

Установите наконечник во входной патрубок (28).

Подключение электроинструментов

- Перед подключением электроинструмента к гнезду на передней панели устройства убедитесь в том, что он находится в положении "выключено".
- Вставьте вилку электроинструмента в штепсельный разъем на передней панели устройства (16) (рис. 3);
- Подсоедините электроинструмент к поворотному патрубку с помощью шланга (19) (рис. 5);
- Не подключайте к устройству электроинструменты, мощность которых превышает уровень, указанный на передней панели устройства.

Подключение пневмоинструментов

- Перед подключением пневмоинструмента к быстроразъемному соединению на передней панели устройства убедитесь в том, что он находится в положении "выключено".
- Подсоедините пневмоинструмент к устройству с помощью быстроразъемных соединений (17) (рис. 4) и (18) (рис. 6);
- Подсоедините коаксиальный шланг (поставляется по заказу) к быстроразъемному соединению (20) (рис. 6).

Убедитесь в том, что характер функционирования пневмоинструмента соответствует сведениям, приведенным в инструкции по его эксплуатации.

Предварительная проверка

- Убедитесь в том, что пылесборный мешок (29) установлен в контейнер (25), а фильтры (23) установлены в вакуумную головку.
- Убедитесь в том, что вакуумный шланг должным образом зафиксирован и не затрудняет перемещение устройства.
- Проверьте герметичность системы подачи сжатого воздуха.

ИСПОЛЬЗОВАНИЕ УСТРОЙСТВА

Устройство может работать в ручном и в автоматическом режиме: чтобы выбрать режим, поверните переключатель (12) вправо (автоматический режим) или влево (ручной режим) (рис. 23). При запуске двигателя пылесоса загорается зеленая индикаторная лампа (13).

Автоматический режим (А) работы устройства

В режиме автоматической работы запуск пылесоса осуществляется при включении электро- или пневмоинструмента. Через восемь секунд после выключения инструмента пылесос автоматически отключается.

Ручной режим (М) работы устройства

Ручной режим работы означает, что пылесос работает постоянно. В ручном режиме питание непрерывно подается на расположенный на передней панели силовой разъем.

Регулировка степени разрежения

В обоих рабочих режимах степень разрежения можно регулировать, поворачивая регулятор (12) в сторону положения "min" до достижения нужного уровня.

Автоматическая чистка фильтров

Устройство снабжено системой регулярной чистки фильтров, которая обеспечивает поддержание силы всасывания на должном уровне. Кроме того, можно провести полный цикл чистки, выполнив следующую процедуру (рис. 19):

- отключите устройство;
- наденьте крышку на вакуумный шланг;
- повторно запустите устройство в течение 15 секунд с надетой на шланг крышкой.

Влажная чистка

Перед удалением жидкостей извлеките пылесборный мешок (бумажный или пластиковый) и замените бумажные фильтрующие элементы полиэстеровыми. После работы по удалению жидкостей фильтры будут влажными.

При влажных фильтрах сухую пыль удалять не следует!

Индикатор уровня жидкости

Когда датчик уровня жидкости (24) обнаруживает, что контейнер (25) заполнен, производится останов двигателя пылесоса и загорается индикатор уровня жидкости (14). Чтобы восстановить работу устройства, следует опустошить контейнер (25).

ОБСЛУЖИВАНИЕ

 Необходимым требованием является ежегодная проверка технического состояния деталей и системы фильтров специалистами авторизованного центра технического обслуживания.

Индикатор необходимости обслуживания (15)

Индикатор загорается, указывая на необходимость планового технического обслуживания, обеспечивающего поддержание рабочих характеристик устройства. Когда загорается предупредительный сигнал, следует обратиться в авторизованный центр технического обслуживания для проверки и обслуживания устройства и для сброса состояния индикатора. Продолжительное использование пылесоса при горящем предупредительном индикаторе может привести к увеличению объема необходимого обслуживания.

Обычная проверка

 В рамках обслуживания устройства пользователем производится разборка, чистка и обслуживание устройства; при этом следует соблюдать разумные предосторожности, чтобы не подвергать опасности обслуживающий персонал и других лиц. К необходимым предосторожностям относится очистка устройства от загрязнения перед разборкой, обеспечение помещения, в котором производится разборка, системой вытяжной вентиляции, снабженной фильтрами (в соответствии с действующими правилами), чистка зоны обслуживания и соответствующие средства защиты персонала.

- Проверьте состояние вакуумного шланга.
- Очистите датчик уровня жидкости (24).
- Проверьте состояние шнура питания, вилки и розетки: в случае их неисправности обратитесь в авторизованный центр технического обслуживания для замены.

- Проверьте пылесборный мешок: не превышайте рекомендованный вес и объем. В случае разрыва или прокола пылесборного мешка проверьте состояние фильтрующего элемента и обратитесь в авторизованный сервисный центр для замены.

- Проверьте состояние фильтрующих элементов (23), в случае их разрыва или прокола обратитесь в авторизованный центр технического обслуживания для замены.

 Не следует использовать устройство с неполным набором фильтрующих элементов.

 Замена пылесборного мешка

Не встряхивайте пылесборный мешок во время его замены!

- Используйте пылезащитный респиратор.

- Освободив боковые защелки (11), отсоедините вакуумную головку (1) и снимите ее (рис. 7-8).

Пылесборный мешок

- Извлеките заполненный мешок, закрыв патрубком предназначенной для этого крышкой (рис. 12 и 13).

- Установите новый мешок, вставив патрубок, как показано на рисунке (рис. 14).

Пластиковый пакет:

- извлеките заполненный пластиковый мешок (рис. 9);

- Установите новый мешок, совместив патрубок с впускным отверстием (рис. 10);

- Заверните края мешка, как показано на рисунке (рис. 11); убедитесь в том, что компенсационные отверстия находятся внутри контейнера.

 Запасные мешки следует хранить в сухом месте. Утилизация должна проводиться в соответствии с местными правовыми нормами.

Замена фильтра

 Не встряхивайте пылесборный мешок во время его замены!

- Используйте защитную маску.

- Освободив боковые защелки (11), отсоедините вакуумную головку (рис. 7-8).

- Переверните головку (рис. 15).

- Освободив защелки (22), извлеките раму фильтра (21) (рис. 16);













- Извлеките фильтрующие элементы (рис. 17) и поместите их в запечатанный пакет для отходов.

- Установите новые фильтрующие элементы в раму фильтра (рис. 18) и установите раму в вакуумную головку.

ПОИСК И УСТРАНЕНИЕ НЕИСПРАВНОСТЕЙ

ЯВЛЕНИЯ	ПРИЧИНЫ	СПОСОБЫ УСТРАНЕНИЯ
Двигатель не запускается	Отсутствие электропитания	Убедитесь в том, что устройство подключено к сети электропитания
	Неисправность шнура питания, выключателя или двигателя	Обратитесь в авторизованный центр технического обслуживания
Автоматический запуск насоса не происходит	Электронный модуль	Обратитесь в авторизованный центр технического обслуживания
Производительность насоса недостаточна	Мешок заполнен	Проверьте мешочный фильтр
	Засорение одного из шлангов или принадлежностей	Проверьте состояние гибкого шланга и принадлежностей
	Засорение фильтров	Проверьте фильтрующие элементы
Появление пыли из выпускного отверстия (10)	Разрыв фильтрующего элемента	Обратитесь в авторизованный центр технического обслуживания
Подключенные инструменты не запускаются	Неисправность 3-позиционного переключателя	Обратитесь в авторизованный центр технического обслуживания
Недостаточная мощность для пневмоинструмента	Недостаточная подача сжатого воздуха	Проверьте воздушный канал
Горит красный индикатор	Наступил срок планового технического обслуживания	Обратитесь в авторизованный центр технического обслуживания
Горит желтый индикатор	Превышен макс. уровень жидкости	Опустошите контейнер

SYMBOL

	Uwaga niebezpieczeństwo/ostrzeżenia	ISO7010 - W001
	Przeczytać instrukcje	ISO7010 - M002
	Założ okulary ochronne	ISO7010 - M004
	Stosuj ochronę słuchu	ISO7010 - M003
	Założ maskę	ISO7010 - M016
	Stosuj ochronę rąk	ISO7010 - M009
	Oznakowanie zgodności	
	Oznakowanie EurAsian	
	Włoskie Oznakowanie Jakości	
	Znak C-Tick	
	Utylizacja urządzenia wycofanego z użytku	
	Strzałka	Działać w kierunku wskazanym strzałką

 **Przeostrog!** Urządzenie zawiera pył i kurz, które są niebezpieczne dla zdrowia. Operacje opróżniania i konserwacji, w tym demontaż elementów wyposażenia przeznaczonych do odpylania, mogą być wykonywane wyłącznie przez uprawniony personel stosujący odpowiednie środki ochrony osobistej. Nie uruchamiać urządzenia przed zamontowaniem pełnego układu filtrującego.

Kontrola zawartości pakietu

Pakiet zawiera:

- urządzenie wyposażone w przewód zasilania;
- 1 wąż ssący;
- 6 papierowych worków na zanieczyszczenia;
- 2 koła przednie;
- 1 dysza z 2-drożnym zaworem.

 W celu utylizacji opakowania należy postępować zgodnie z przepisami obowiązującymi lokalnie, a w razie potrzeby z przepisami o recyklingu.

OSTRZEŻENIA

Instrukcje dotyczące bezpieczeństwa i informacje o zapobieganiu wypadkom

- dopuszcza się obsługę urządzenia wyłącznie przez odpowiednio przeszkolone osoby; urządzenie nie może być obsługiwane przez dzieci ani przez osoby z niepełnosprawnością intelektualną lub ruchowo-sensoryczną;
- przed przystąpieniem do eksploatacji urządzenia przez użytkownika należy mu udostępnić informacje i instrukcje oraz przeszkolić go w zakresie eksploatacji urządzenia i właściwości usuwanych zanieczyszczeń oraz metod ich prawidłowego i bezpiecznego usuwania oraz utylizowania;
- jeśli powietrze z wylotu urządzenia wraca do pomieszczenia, wówczas należy zapewnić odpowiednią wymianę powietrza w tym pomieszczeniu; konieczne jest zapoznanie się z przepisami

krajowymi;

- temperatura miejsca pracy musi mieścić się w zakresie od 10°C do 35°C, przy wilgotności w zakresie od 50% do 90%;
- nachylenie powierzchni, na której znajduje się urządzenie, nie może przekraczać 10 stopni;
- urządzenie należy odłączyć od źródła zasilania, gdy nie jest używane, przed rozpoczęciem jego konserwacji i czyszczenia oraz przed wymianą worków i filtrów na zanieczyszczenia;
- w celu odłączenia urządzenia od źródła zasilania nie należy ciągnąć za przewód zasilania;
- przewód zasilania należy chronić przed przegrzaniem, olejami i ostrymi krawędziami;
- w przypadku przerwy w dostawie zasilania należy wyłączyć urządzenie (ustawiając pokrętko w położeniu OFF), aby uniknąć nieoczekiwanego uruchomienia po przywróceniu zasilania;
- chronić urządzenie przed deszczem i niskimi temperaturami;
- nie podnosić urządzenia ani nie transportować go za pomocą podnośnika, korzystając z uchwytu.

**Zagrożenie wybuchem i zagrożenie pożarem**

- nie odkurzać pyłów łatwopalnych ani wybuchowych (np. magnezu, glinu, itp.);
- nie odkurzać pyłu powstałego w wyniku szlifowania powierzchni malowanych środkami, których cykl katalizacji nie dobiegł jeszcze końca;
- nie odkurzać isker ani rozżarzonych wiórów;
- jeśli dochodzi do wyrzucania pyłu przez otwór wylotowy urządzenia, wówczas należy niezwłocznie odłączyć urządzenie od sieci zasilającej;
- nie odkurzać łatwopalnych ani wybuchowych cieczy (np. benzyny, rozcieńczalników, itp.);
- nie odkurzać cieczy ani substancji żrących (np. kwasów, zasad, rozcieńczalników itp.);
- jeśli podczas odkurzania cieczy na urządzeniu pojawi się pia-

na lub dojdzie do wycieku cieczy, wówczas należy natychmiast odłączyć urządzenie od sieci zasilającej.

SZCZEGÓŁY DOTYCZĄCE ZASTOSOWAŃ

- urządzenie jest przeznaczone do pracy z dużymi obciążeniami/w środowisku przemysłowym zgodnie z normami EN60335-1 i EN60335-2-69;
- urządzenie jest przeznaczone do zastosowań komercyjnych: tj. w hotelach, szkołach, szpitalach, fabrykach, sklepach, biurach oraz w wypożyczalniach sprzętu sprzątającego.
- przednie gniazdo zasilania jest przeznaczone do konkretnych zastosowań określonych w niniejszej instrukcji obsługi.
- urządzenie jest przeznaczone do odsysania cieczy;

Urządzenie przeznaczone do separacji pyłów z graniczną wartością koncentracji $\geq 1 \text{ mg / m}^3$. (Klasa L – ZAGROŻENIE niewielkie).



DANE TECHNICZNE

NAPIĘCIE ROBOCZE I CZĘSTOTLIWOŚĆ ROBOCZA	230 Vac - 50/60 Hz JP 100 Vac - 50/60 Hz
MOC	1200 W JP 1050 W (@min. 500)
MOC DOST. W GNIEZDZIE (MAKS.)	EU 2400 W UK 1800 W CH-DK 1100 W AUS 1200 W JP 380 W (@min. 930 W) UK 1100 W
MOC ŁĄCZNA (MAKS.)	EU 3600 W UK 3000 W CH-DK 2300 W AUS 2400 W JP 1430 W UK 2300 W
WYDAJNOŚĆ ZGODNIE Z NORMĄ EN 60335-2-69	165 m ³ /h
PODCIŚNIENIE	215 hPa
CIEŻAR	13,5 kg
WYMIARY	cm 47 x 45 x h 63,5
KLASA OCHRONY	IP X 4
POZIOM HAŁASA ZGODNIE Z NORMĄ EN 60704-3	70 dB(A) - 73 dB (A)
POWIERZCHNIA FILTRÓW	2 x 0,50 m ²
OBciążALNOŚĆ WORKA	Maks. 5 kg
POJEMNOŚĆ POJEMNIKA	45 l
POKRETKO ZASILANIA	MAN - O - AUT
SEKCJA DOT. NARZĘDZI PNEUMAT.	"
CIŚNIENIE POWIETRZA NA WLOCIE	6 bar
MAKS. PRZEPŁYW SPRĘŻ. POWIETRZA	1450 l/min
MOCOWANIE NA WLOCIE	3/8" G żeńskie

CZĘŚCI NARZĘDZIA

- 1 – Głowica ssąca
- 2 – Taca na narzędzia
- 3 – Uchwyt
- 4 – Tabliczka identyfikacyjna
- 5 – Wlot powietrza sprężonego
- 6 – Filtr na złącze pneumatycznej
- 7 – Przewód zasilania
- 8 – Wlot powietrza chłodzącego
- 9 – Wylot powietrza chłodzącego
- 10 – Wylot powietrza roboczego
- 11 – Zaczepy głowicy
- 12 – Pokrętko Man-0-Aut ze sterowaniem prędkością
- 13 – Kontrolka włączenia silnika
- 14 – Wskaźnik poziomu cieczy
- 15 – Kontrolka informująca o konieczności serwisowania
- 16 – Gniazdo dla narzędzi elektrycznych
- 17 – Szybkozłączka dla narzędzi pneumatycznych
- 18 – Szybkozłączka dla narzędzi pneumatycznych
- 19 – Wąż dla narzędzi elektrycznych
- 20 – Wąż dla narzędzi pneumatycznych (opcjonalny)
- 21 – Ramka filtru
- 22 – Zaczepy ramki filtru
- 23 – Filtry (papierowe lub poliestrowe)
- 24 – Czujnik poziomu cieczy
- 25 – Pojemnik na zanieczyszczenia
- 26 – Komora na akcesoria
- 27 – Złącze antyelektrostatyczne
- 28 – Dysza węża
- 29 – Worek na zanieczyszczenia (papierowy lub z tworzywa sztucznych)
- 30 – Kółka samonastawne z blokadą

URUCHAMIANIE

Zasilanie

- przed podłączeniem urządzenia do sieci zasilającej należy ustawić pokrętko główne (12) w położeniu „O” (wyłączone);
- napięcie i częstotliwość w sieci zasilającej muszą być zgodne z parametrami podanymi na tabliczce identyfikacyjnej;
- podłączyć urządzenie do gniazda zasilania z uziemieniem i odpowiednimi zabezpieczeniami.

Sieć zasilająca powietrzem sprężonym

- nie przekraczać ciśnienia 6 bar;
- powietrze musi być osuszone i przefiltrowane;
- podłączyć urządzenie do sieci zasilającej powietrzem sprężonym za pomocą przewodu odpowiedniego do ciśnienia powietrza i o minimalnej średnicy wewnętrznej 10 mm.

Montaż złącza obrotowego

Włożyć złącze do dyszy wlotowej (28).

Podłączanie narzędzi elektrycznych

- przed podłączeniem narzędzia do gniazda zasilającego na panelu przednim urządzenia należy się upewnić, że narzędzie jest wyłączone;

- włożyć wtyczkę narzędzia do gniazda na panelu przednim (16) (rys. 3);
- podłączyć narzędzie do dyszy obrotowej za pomocą węża (19) (rys. 5);
- nie podłączać narzędzi elektrycznych, których moc przekracza moc określoną na panelu przednim.

Podłączanie narzędzi pneumatycznych

- przed podłączeniem narzędzia do szybkozłączki na panelu przednim urządzenia należy się upewnić, że narzędzie jest wyłączone;
- podłączyć narzędzie do urządzenia za pomocą szybkozłączek (17) (rys. 4) i (18) (rys. 6);
- podłączyć wąż wspólny (opcjonalny) do szybkozłączki (20) (rys. 6).



Sprawdzić, czy narzędzie działa zgodnie z instrukcją obsługi.

Kontrola początkowa

- upewnić się, że worek na zanieczyszczenia (29) został zamontowany w pojemniku (25) oraz że filtry (23) zostały założone na głowicę;
- upewnić się, że przewód ssący jest poprawnie zamocowany i nie utrudnia wykonywania ruchów narzędziem;
- upewnić się, że nie ma żadnych nieszczelności w układzie zasilania powietrzem sprężonym.

EKSPLOATACJA URZĄDZENIA

Urządzenie może działać w trybie ręcznym lub automatycznym: w celu wybrania trybu należy obrócić pokrętko (12) w prawo (tryb automatyczny) lub w lewo (tryb ręczny) (rys. 23). Po uruchomieniu silnika zaświeci się zielona kontrolka (13).

Korzystanie z urządzenia w trybie automatycznym (A)

Działanie w trybie automatycznym oznacza, że ssanie uruchamia się po włączeniu narzędzia elektrycznego lub pneumatycznego. Ssanie zostanie wyłączone automatycznie po upływie ośmiu sekund od wyłączenia narzędzia.

Korzystanie z urządzenia w trybie ręcznym (M)

Działanie w trybie ręcznym oznacza, że ssanie działa przez cały czas. Podczas działania w trybie ręcznym gniazdo zasilające na panelu przednim jest ciągle aktywne.

Regulacja mocy ssania

Moc ssania można regulować w obydwu trybach pracy poprzez obracanie pokrętki (12) w kierunku położenia „min” aż do uzyskania żądanej mocy.

Automatyczne czyszczenie filtrów

Urządzenie jest wyposażone w system czyszczenia filtra z kontrolą czasu, który zawsze utrzymuje stałą moc ssania. Dodatkowo w urządzeniu można samodzielnie wykonać pełny cykl czyszczenia filtra w następujący sposób (rys. 19):

- wyłączyć urządzenie;
- zamknąć tuleję ssania nakrywką;
- ponownie uruchomić urządzenie, utrzymując nakrywkę na tulei przez 15 sekund.

Odkurzanie cieczy

Przed przystąpieniem do odkurzania cieczy należy usunąć worek na zanieczyszczenia (papierowy lub z tworzywa sztucznego) i wymienić papierowe kasety filtra na poliestrowe. Po odkurzaniu filtry powinny być wilgotne. Nie używać urządzenia z wilgotnymi filtrami do usuwania suchego pyłu!

Wskaźnik poziomu cieczy

Gdy czujnik poziomu cieczy (24) wykryje, że pojemnik (25) jest pełny, wówczas silnik zatrzymuje się i włącza się wskaźnik poziomu cieczy (14). W celu wyłączenia tego wskaźnika należy opróżnić pojemnik (25).

KONSERWACJA



Wymagana jest coroczna kontrola techniczna części i układu filtrów w autoryzowanym centrum serwisowym.

Kontrolka informująca o konieczności serwisowania (15)

Włączenie kontrolki informuje o zbliżającym się terminie serwisowania, dzięki czemu możliwe jest utrzymanie parametrów roboczych urządzenia. Gdy zaświeci się ta kontrolka, należy skontaktować się z autoryzowanym centrum serwisowym w celu przeprowadzenia kontroli i serwisu urządzenia, a także w celu wyłączenia kontrolki. Dalsze korzystanie z urządzenia po włączeniu kontrolki może spowodować konieczność przeprowadzenia konserwacji w większym zakresie.

Kontrola rutynowa



Urządzenie może być serwisowane przez użytkownika, a w tym celu należy je rozmontować na części, wyczyścić, a następnie przeprowadzić czynności serwisowe w zakresie możliwym do zrealizowania w sposób bezpieczny, niepowodujący zagrożenia dla pracowników sprzątających ani innych osób. Środki ostrożności dotyczące usuwania zanieczyszczeń przed rozmontowaniem urządzenia, zapewnienia odpowiedniej wentylacji pomieszczenia, w którym urządzenie będzie rozmontowywane (zgodnie z przepisami lokalnymi), czyszczenia miejsca, w którym wykonywane będą czynności serwisowe oraz dotyczące odpowiednich środków ochrony osobistej:

- sprawdzić połączenia węża ssącego;
- wyczyścić czujnik poziomu cieczy (24);
- sprawdzić stan przewodu zasilania, wtyczki i gniazda wyjściowego; w razie potrzeby należy skontaktować się z autoryzowanym centrum serwisowym w celu przeprowadzenia wymiany;
- sprawdzić worek na zanieczyszczenia; nie należy przekraczać zalecanej wagi i pojemności zgromadzonych zanieczyszczeń! W przypadku poszarpania lub perforacji worka na zanieczyszczenia należy sprawdzić kasety filtra, a w razie potrzeby o zgłosić się do autoryzowanego centrum serwisowego w celu wymiany;
- sprawdzić stan kaset filtra (23). W przypadku poszarpania lub perforacji należy skontaktować się z autoryzowanym centrum serwisowym w celu przeprowadzenia wymiany;

 Nie korzystać z urządzenia przed zamontowaniem pełnego zestawu filtrów!

Wymiana worka

 Podczas wymiany worka należy do minimum ograniczyć rozprzestrzenianie zanieczyszczeń!

- należy stosować odpowiednią maskę przeciwpyłową;
- odłączyć głowicę, naciskając zaczepty boczne (11), a następnie wymontować głowicę (1) (rys. 7-8).

Worek papierowy

- wyjąć pełny worek, zamykając przy tym dyszę dołączoną nakrywką (rys. 12 i 13);
- włożyć nowy worek, wkładając dyszę w sposób przedstawiony na rysunku (rys. 14). Worek z tworzyw sztucznych:
- wyjąć pełny worek (rys. 9);
- włożyć nowy worek, upewniając się, że dysza jest umieszczona na włocie (rys. 10);
- odwrócić krawędź worka w sposób przedstawiony na rysunku (rys. 11); upewnić się, że otwory kompensacyjne znajdują się w pojemniku.

 Worki zapasowe należy przechowywać w suchym miejscu! Należy przestrzegać lokalnych przepisów dotyczących utylizacji worków.

Wymiana filtru

 Podczas wymiany filtru należy do minimum ograniczyć rozprzestrzenianie zanieczyszczeń!

- należy stosować odpowiednią maskę filtrującą;
- odłączyć głowicę, naciskając zaczepty boczne (11) (rys. 7-8);
- odwrócić głowicę dołem do góry (rys. 15);
- wymontować ramkę filtru (21), obracając zaczepty (22) (rys. 16);
- wyjąć kasety filtru (rys. 17) i umieścić je w szczelnym worku przeznaczonym do utylizacji;
- włożyć nowe kasety filtru do ramki filtru (rys. 18), a następnie ponownie zamontować głowicę.

ROZWIĄZYWANIE PROBLEMÓW

OBJAWY	PRZYCZYNY	ROZWIĄZANIA
Brak możliwości uruchomienia silnika	Brak zasilania Uszkodzony przewód zasilania, włącznik lub silnik	Upewnić się, że urządzenie jest podłączone do źródła zasilania Skontaktować się z autoryzowanym centrum serwisowym
Ssanie nie włącza się automatycznie	Moduł elektroniki	Skontaktować się z autoryzowanym centrum serwisowym
Moc ssania jest niewystarczająca	Worek jest pełny Jeden z węży (lub akcesoriów) jest zatkany Zatkane filtry	Sprawdzić worek Sprawdzić stan węży elastycznego i akcesoriów Sprawdzić kasety filtru
Przez otwór wylotowy wydostają się zanieczyszczenia (10)	Rozerwana kaseta filtru	Skontaktować się z autoryzowanym centrum serwisowym
Brak możliwości uruchomienia narzędzi	Wadliwe działanie pokrętle 3-kierunkowego	Skontaktować się z autoryzowanym centrum serwisowym
Niewystarczająca moc dla narzędzia pneumatycznego	Niewystarczające ciśnienie sprężonego powietrza	Sprawdzić drogę przepływu powietrza
Świeci się czerwona kontrolka	Przekroczono limit czasu standardowej konserwacji	Skontaktować się z autoryzowanym centrum serwisowym
Świeci się żółta kontrolka	Przekroczono maks. poziom cieczy	Opróżnić pojemnik

ΕΛΛΗΝΙΚΑ

ΕΙΚΟΝΟΓΡΑΜΜΑ

	Προσοχή κίνδυνος/προειδοποιήσεις	ISO7010 - W001
	Διαβάστε τις οδηγίες	ISO7010 - M002
	Φορέστε προστατευτικά γυαλιά	ISO7010 - M004
	Φορέστε ακουστικά	ISO7010 - M003
	Φορέστε μάσκα	ISO7010 - M016
	Φορέστε γάντια προστασίας	ISO7010 - M009
	Σήμανση συμμόρφωσης	
	Σήμανση EurAsian	
	Σήμα ποιότητας ιταλικό	
	Σήμα C-Tick	
	Διάθεση της συσκευής	
	Βέλος	Λειτουργήστε προς τη φορά που υποδεικνύει το βέλος

Προσοχή! Αυτή η συσκευή περιέχει σκόνη επικίνδυνη για την υγεία. Οι εργασίες εκκένωσης και **συντήρησης, συμπεριλαμβανομένης της αφαίρεσης των μέσων συλλογής σκόνης**, πρέπει να εκτελούνται μόνο από εξουσιοδοτημένο προσωπικό που φέρει κατάλληλο ατομικό προστατευτικό εξοπλισμό. Μη χρησιμοποιείτε τη συσκευή χωρίς να έχετε τοποθετήσει το πλήρες σύστημα φίλτραρίσματος.

Έλεγχος περιεχομένων συσκευασίας

Η συσκευασία περιέχει:

- τη συσκευή με καλώδιο ρεύματος,
- 1 εύκαμπο σωλήνα απορρόφησης;
- 6 χάρτινη σακούλα σκόνης (29),
- 1 ακροφύσιο 2 δρόμων clarpet

Σχετικά με τη διάθεση των απορριμμάτων συσκευασίας, τηρείτε τους τοπικούς ισχύοντες κανονισμούς, συμπεριλαμβανομένης της διάθεσης ανακυκλώσιμων απορριμμάτων, εάν απαιτείται.

ΠΡΟΕΙΔΟΠΟΙΗΣΕΙΣ

Οδηγίες ασφάλειας και αποτροπής ατυχημάτων

- Αυτή η συσκευή επιτρέπεται να χρησιμοποιείται μόνο από εκπαιδευμένα άτομα. Δεν προορίζεται για χρήση από παιδιά ή άτομα με ειδικές ανάγκες.
- Πριν από τη χρήση, οι χρήστες θα πρέπει να έχουν λάβει πληροφορίες, οδηγίες και εκπαίδευση σχετικά με τη χρήση της συσκευής καθώς και για τις ρυπογόνες ουσίες για τις οποίες χρησιμοποιείται, συμπεριλαμβανομένης της σωστής μεθόδου για την ασφαλή εκκένωση και απόρριψη των ουσιών που συλλέγονται.
- Απαιτείται η διασφάλιση επαρκούς συχνότητας ανανέωσης αέρα στο χώρο, εάν ο εξαγόμενος αέρας επιστρέφεται στο χώρο. Ανατρέξτε στους εθνικούς κανονισμούς, εάν χρειάζεται.
- Η θερμοκρασία της περιοχής εργασίας πρέπει να κυμαίνεται

- μεταξύ 10°C και 35°C με υγρασία μεταξύ 50% και 90%.
- Η επιφάνεια στην οποία τοποθετείται η συσκευή δεν επιτρέπεται να υπερβαίνει την κλίση 10 μοιρών κατά μέγιστο.
- Αποσυνδέετε πάντα το βύσμα της συσκευής όταν δεν χρησιμοποιείται, πριν από τις εργασίες συντήρησης ή καθαρισμού και πριν από την αντικατάσταση της σακούλας ή των φίλτρων σκόνης.
- Μη τραβάτε το καλώδιο ρεύματος για να αποσυνδέσετε τη συσκευή.
- Διατηρείτε το καλώδιο ρεύματος μακριά από υψηλές θερμοκρασίες, λάδια και αιχμηρές ακμές.
- Σε περίπτωση διακοπής ρεύματος, γυρίστε το διακόπτη του εργαλείου στη θέση OFF (απενεργοποίηση) για να αποφευχθεί τυχόν ακούσια εκκίνηση, όταν επανέλθει η τροφοδοσία ρεύματος.
- Μη αφήνετε εκτεθειμένη τη συσκευή στο νερό της βροχής και σε χαμηλές θερμοκρασίες.
- Μη σηκώνετε και μεταφέρετε τη συσκευή από τη λαβή χρησιμοποιώντας ανυψωτικό μηχανήμα.

Κίνδυνος έκρηξης ή πυρκαγιάς

- Μη χρησιμοποιείτε τη συσκευή για απορρόφηση εύφλεκτης ή εκρηκτικής σκόνης (δηλαδή μαγνήσιο, αργίλιο κτλ.).
- Μη χρησιμοποιείτε τη συσκευή για απορρόφηση σκόνης από εργασίες λείανσης επιφανειών που έχουν υποβληθεί σε επεξεργασία με βαφές οι οποίες δεν έχουν ολοκληρώσει τον καταλυτικό κύκλο.
- Μη χρησιμοποιείτε τη συσκευή για απορρόφηση σπινθηρών ή θερμών ξυμάτων.
- Αποσυνδέστε αμέσως τη συσκευή από το κεντρικό δίκτυο ηλεκτροδότησης, εάν εξέρχεται σκόνη από την οπή εξαερισμού.
- Μη χρησιμοποιείτε τη συσκευή για απορρόφηση εύφλεκτων ή εκρηκτικών υγρών (δηλαδή βενζίνης, διαλυτικών κτλ.).
- Μη χρησιμοποιείτε τη συσκευή για απορρόφηση διαβρωτικών

υγρών ή ουσιών (δηλαδή οξέων, βάσεων, διαλυτών κτλ.).

- Αποσυνδέστε αμέσως τη συσκευή από την παροχή ισχύος, εάν παρατηρήσετε αφρό ή διαρροή υγρού κατά την απορρόφηση του υγρού.

ΕΙΔΙΚΗ ΧΡΗΣΗ

- Αυτή η συσκευή είναι κατάλληλη για βαριά χρήση και εργασίες σε βιομηχανικά περιβάλλοντα σύμφωνα με το πρότυπο EN60335-1 e EN60335-2-69.

- Αυτή η συσκευή είναι κατάλληλη για εμπορική χρήση: δηλαδή σε ξενοδοχεία, σχολικές εγκαταστάσεις, νοσοκομεία, εργοστάσια, καταστήματα, γραφεία και επιχειρήσεις ενοικίασης.

- Η μπροστινή πρίζα ρεύματος προορίζεται μόνο για ειδική χρήση, όπως υποδεικνύεται στο παρόν εγχειρίδιο οδηγιών.

- Αυτή η συσκευή είναι κατάλληλη για την απορρόφηση υγρών.

Η συσκευή είναι κατάλληλη για το διαχωρισμό σκόνης με οριακή τιμή επαγγελματικής έκθεσης $\geq 1\text{mg} / \text{m}^3$. (Κατηγορία L – Μικρός ΚΙΝΔΥΝΟΣ).



ΤΕΧΝΙΚΕΣ ΠΡΟΔΙΑΓΡΑΦΕΣ

ΤΑΣΗ ΛΕΙΤΟΥΡΓΙΑΣ ΚΑΙ ΣΥΧΝΟΤΗΤΑ	230 Vac - 50/60 Hz JP 100 Vac - 50/60Hz
ΙΣΧΥΣ	1200 W JP 1050 W (@min.500 W)
ΙΣΧΥΣ ΣΤΗΝ ΠΡΙΖΑ (ΜΕΓ.)	EU 2400 W UK 1800 W CH-DK 1100 W AUS 1200 W JP 380 W (@min.930 W) UK 1100 W
ΣΥΝΟΛΙΚΗ ΙΣΧΥΣ (ΜΕΓ.)	EU 3600 W UK 3000 W CH-DK 2300 W AUS 2400 W JP 1430 W UK 2300 W
ΧΩΡΗΤΙΚΟΤΗΤΑ ΑΕΡΑ EN 60335-2-69	165 m ³ /h
ΕΠΙΠΕΔΟ ΑΠΟΡΡΟΦΗΣΗΣ	215 hPa
ΒΑΡΟΣ	13,5 kg
ΔΙΑΣΤΑΣΕΙΣ	cm 47 x 45 x h,63 5
ΚΑΤΗΓΟΡΙΑ ΠΡΟΣΤΑΣΙΑΣ	IP X 4
ΣΤΑΘΜΗ ΘΟΡΥΒΟΥ EN 60704-3	70 dB(A) - 73 dB (A)
ΕΠΦΑΝΕΙΕΣ ΦΙΛΤΡΩΝ	
ΧΩΡΗΤΙΚΟΤΗΤΑ ΣΑΚΟΥΛΑΣ	2 x 0,50 m ²
ΣΥΝΛΟΓΗΣ ΣΚΟΝΗΣ	kg 5 max
ΧΩΡΗΤΙΚΟΤΗΤΑ ΔΟΧΕΙΟΥ	45 l
ΔΙΑΚΟΠΤΗΣ ΕΛΕΓΧΟΥ ΙΣΧΥΟΣ	MAN - O - AUT
ΤΟΜΕΑΣ ΠΕΠΙΕΣΜΕΝΟΥ ΑΕΡΑ	
ΠΙΕΣΗ ΑΕΡΑ ΕΙΣΟΔΟΥ	6 bar
ΜΕΓ. ΡΟΗ ΣΥΜΠΙΕΣΜΕΝΟΥ ΑΕΡΑ	1450 l/min
ΞΕΑΡΤΗΜΑ ΕΙΣΟΔΟΥ	3/8" G θηλυκό

ΞΕΑΡΤΗΜΑΤΑ ΕΡΓΑΛΕΙΟΥ

- 1 - Κεφαλή συσκευής
- 2 - Δίσκος εργαλείων
- 3 - Λαβή
- 4 - Αναγνωριστική πινακίδα
- 5 - Είσοδος συμπιεσμένου αέρα
- 6 - Φίλτρο σύζευξης αέρα
- 7 - Καλώδιο ρεύματος
- 8 - Είσοδος αέρα ψύξης
- 9 - Έξοδος αέρα ψύξης
- 10 - Έξοδος αέρα λειτουργίας
- 11 - Ασφάλειες κεφαλής
- 12 - Διακόπτης Man-O-Aut (χειροκίνητη λειτουργία-O-αυτόματη λειτουργία) με έλεγχο ταχύτητας
- 13 - Ένδειξη ενεργοποιημένου μοτέρ
- 14 - Ενδεικτική λυχνία στάθμης υγρού
- 15 - Ένδειξη σέρβις
- 16 - Πρίζα ηλεκτρικού εργαλείου
- 17 - Ταχυσύνδεσμος για εργαλείο πεπιεσμένου αέρα
- 18 - Ταχυσύνδεσμος εργαλείου πεπιεσμένου αέρα
- 19 - Εύκαμπτος σωλήνας ηλεκτρικού εργαλείου
- 20 - Εύκαμπτος σωλήνας εργαλείου πεπιεσμένου αέρα (προαιρετικός)
- 21 - Πλαίσιο φίλτρου
- 22 - Ασφάλειες πλαισίου φίλτρου
- 23 - Φίλτρα (χαρτί ή πολυεστέρας)
- 24 - Αισθητήρας στάθμης υγρού
- 25 - Κάδος σκόνης
- 26 - Χώρος εξαρτημάτων
- 27 - Αντιστατικός σύνδεσμος
- 28 - Ακροφύσιο εύκαμπτου σωλήνα
- 29 - Σακούλα συλλογής σκόνης (χαρτίνη ή πλαστική)
- 30 - Προσανατολισμοί τροχοί με ασφάλεια

ΕΚΚΙΝΗΣΗ

Παροχή ισχύος

- Γυρίστε τον κεντρικό διακόπτη (12) στη θέση "Ο" (απενεργοποίηση), πριν συνδέσετε αυτήν τη συσκευή στο κεντρικό δίκτυο παροχής ισχύος.

- Η τάση και η συχνότητα του κεντρικού δικτύου παροχής ισχύος πρέπει να συμφωνούν με τα στοιχεία της αναγνωριστικής πινακίδας.

- Συνδέστε τη συσκευή σε ρευματολήπτες που διαθέτουν αγωγό γείωσης και επαρκή προστατευτικά στοιχεία.

Κεντρικό δίκτυο συμπιεσμένου αέρα

- Μην υπερβαίνετε την τιμή των 6 bar.

- Απαιτείται αφυγρασμένος και φιλτραρισμένος αέρας.

- Συνδέστε τη συσκευή στο κεντρικό δίκτυο συμπιεσμένου αέρα χρησιμοποιώντας εύκαμπτο σωλήνα κατάλληλο για την πίεση αέρα και με εσωτερική διάμετρο τουλάχιστον 10 mm.

Συναρμολόγηση του περιστρεφόμενου προσαρμογέα

Εισαγάγετε τον προσαρμογέα στο ακροφύσιο εισόδου (28).

Συνδέσεις ηλεκτρικών εργαλείων

- Βεβαιωθείτε ότι ο διακόπτης του εργαλείου βρίσκεται στη θέση απενεργοποίησης, πριν το συνδέσετε στο ρευματολήπτη του μπροστινού πλαισίου.
- Εισαγάγετε το βύσμα του εργαλείου στο ρευματολήπτη του μπροστινού πλαισίου (16) (εικ. 3).
- Συνδέστε το εργαλείο στο περιστρεφόμενο ακροφύσιο με τον εύκαμπτο σωλήνα (19) (εικ. 5).
- Μη συνδέτε ηλεκτρικά εργαλεία με ισχύ μεγαλύτερη από εκείνη που υποδεικνύεται στο μπροστινό πλαίσιο.

Συνδέσεις εργαλείου πεπιεσμένου αέρα

- Βεβαιωθείτε ότι ο διακόπτης του εργαλείου βρίσκεται στη θέση απενεργοποίησης, πριν το συνδέσετε στον ταχυσύνδεσμο του μπροστινού πλαισίου.
- Συνδέστε το εργαλείο στη συσκευή με τους ταχυσυνδέσμους (17) (εικ. 4) και (18) (εικ. 6).
- Συνδέστε τον ομοαξονικό εύκαμπτο σωλήνα (προαιρετικά) στον ταχυσύνδεσμο (20) (εικ. 6).

Ελέγξτε εάν το εργαλείο λειτουργεί όπως υποδεικνύεται στο αντίστοιχο εγχειρίδιο οδηγιών.

Προκαταρκτικό έλεγχο

- Βεβαιωθείτε ότι η σακούλα συλλογής σκόνης (29) έχει τοποθετηθεί στο δοχείο (25) και ότι τα φίλτρα (23) έχουν τοποθετηθεί στην κεφαλή.
- Βεβαιωθείτε ότι ο εύκαμπτος σωλήνας απορρόφησης είναι σωστά τοποθετημένος και δεν εμποδίζει την κίνηση του εργαλείου.
- Βεβαιωθείτε ότι δεν υπάρχουν διαρροές στο σύστημα παροχής συμπιεσμένου αέρα.

ΧΡΗΣΗ ΤΗΣ ΣΥΣΚΕΥΗΣ

Η συσκευή μπορεί να λειτουργήσει σε χειροκίνητο ή αυτόματο τρόπο λειτουργίας: για να επιλέξετε τον τρόπο λειτουργίας, γυρίστε το διακόπτη (12) προς τα δεξιά (αυτόματος τρόπος λειτουργίας) ή προς τα αριστερά (χειροκίνητος τρόπος λειτουργίας) (εικ. 23). Η πράσινη ενδεικτική λυχνία (13) ανάβει κατά την εκκίνηση του μοτέρ της συσκευής.

Χρήση του μηχανήματος σε αυτόματο τρόπο λειτουργίας (A)
Αυτόματη λειτουργία σημαίνει ότι γίνεται εκκίνηση της συσκευής, όταν ενεργοποιείται ένα ηλεκτρικό εργαλείο ή ένα εργαλείο πεπιεσμένου αέρα. Η συσκευή απενεργοποιείται αυτόματα οκτώ δευτερόλεπτα μετά την απενεργοποίηση του εργαλείου.

Χρήση του μηχανήματος σε χειροκίνητο τρόπο λειτουργίας (M)
Χειροκίνητος τρόπος λειτουργίας σημαίνει ότι η συσκευή λειτουργεί συνεχώς. Κατά τη χειροκίνητη λειτουργία, η τροφοδοσία στο ρευματολήπτη του μπροστινού πλαισίου είναι μόνιμα ενεργή.

Προσαρμογή του επιπέδου απορρόφησης

Μπορείτε να προσαρμόσετε το επίπεδο απορρόφησης και στους δύο τρόπους λειτουργίας γυρίζοντας το κουμπί (12) προς τη θέση "min" (ελάχ.) έως ότου επιτευχθεί η επιθυμητή ισχύς.

Αυτόματος καθαρισμός των φίλτρων

- Η συσκευή διαθέτει σύστημα χρονισμένου καθαρισμού φίλτρων που διατηρεί την ισχύ απορρόφησης σταθερή.
- Επίσης, είναι δυνατή η εκτέλεση ενός πλήρους κύκλου καθαρισμού, ως εξής (εικ. 19).**
- Απενεργοποιήστε τη συσκευή.
- Καλύψτε το περίβλημα απορρόφησης.
- Εκτελέστε επανεκκίνηση της συσκευής διατηρώντας το περίβλημα καλυμμένο για 15 δευτερόλεπτα.

Υγρή απορρόφηση

Πριν από την απορρόφηση υγρών, αφαιρέστε τη σακούλα σκόνης (χάρτινη ή πλαστική) και αντικαταστήστε τα χάρτινα φυσίγνια φίλτρου με πολυεστερικά. Τα φίλτρα θα πρέπει να είναι υγρά μετά την απορρόφηση.
Μη χρησιμοποιείτε τη συσκευή σε στεγνή σκόνη με υγρά φίλτρα!

Ενδεικτική λυχνία στάθμης υγρού

Η λειτουργία του μοτέρ απορρόφησης διακόπεται και η ενδεικτική λυχνία στάθμης υγρού (14) ανάβει, όταν ο αισθητήρας υγρού (24) διαπιστώσει ότι ο κάδος (25) είναι γεμάτος. Για επαναφορά της λειτουργίας, αδειάστε τον κάδο (25).

ΣΥΝΤΗΡΗΣΗ

Απαιτείται επίσης τεχνικός έλεγχος στα εξαρτήματα και στο σύστημα φιλτραρίσματος από εξουσιοδοτημένο κέντρο σέρβις.

Ενδεικτική λυχνία σέρβις (15)

Η ενδεικτική λυχνία ανάβει για την προγραμματισμένη συντήρηση, ώστε να διατηρούνται οι συνθήκες λειτουργίας της συσκευής. Όταν ανάβει η προειδοποιητική λυχνία, επικοινωνήστε με ένα εξουσιοδοτημένο κέντρο σέρβις για τον έλεγχο και το σέρβις της συσκευής και την επαναφορά της προειδοποιητικής λυχνίας. Η παρατεταμένη χρήση του απορροφητήρα σκόνης με την προειδοποιητική λυχνία αναμμένη μπορεί να οδηγήσει σε αυξημένες απαιτήσεις συντήρησης.

Εργασίες τακτικού ελέγχου



Για την εκτέλεση των εργασιών σέρβις, η συσκευή πρέπει να αποσυρμαολογηθεί, να καθαριστεί και να υποβληθεί σε σέρβις, στο βαθμό που είναι ευλόγως εφικτό, χωρίς να προκληθεί κίνδυνος για το προσωπικό συντήρησης και για τρίτα άτομα. Οι κατάλληλες προφυλάξεις περιλαμβάνουν την εξουδετέρωση των μολυσματικών παραγόντων πριν από την αποσυρμαολόγηση, την παροχή τοπικού συστήματος εξαερισμού με φίλτρο, όπου γίνεται αποσυρμαολόγηση της συσκευής (σύμφωνα με τους τοπικούς κανονισμούς), τον καθαρισμό της περιοχής συντήρησης και την κατάλληλη ατομική προστασία.

- Ελέγξτε την κατάσταση του εύκαμπτου σωλήνα απορρόφησης.
- Καθαρίστε τον αισθητήρα στάθμης υγρού (24).
- Ελέγξτε το καλώδιο ρεύματος, το βύσμα και την κατάσταση του ρευματολήπτη: σε περίπτωση προβλήματος επικοινωνήστε με ένα εξουσιοδοτημένο κέντρο σέρβις για την αντικατάσταση.
- Ελέγξτε τη σακούλα σκόνης: μην υπερβαίνετε το συνιστώμενο όριο βάρους και χωρητικότητας! Εάν η σακούλα σκόνης σχιστεί

ή τρυπήσει, ελέγξτε το φυσίγγιο φίλτρου και, εάν χρειαστεί, απευθυνθείτε για αντικατάσταση σε ένα εξουσιοδοτημένο κέντρο σέρβις.

- Ελέγξτε την κατάσταση των φυσιγγίων φίλτρου (23). Εάν σχιστούν ή τρυπήσουν, επικοινωνήστε με ένα εξουσιοδοτημένο κέντρο σέρβις για αντικατάσταση.

 Μη χρησιμοποιείτε τη συσκευή χωρίς να έχει τοποθετηθεί το πλήρες σετ φίλτρου!

Αντικατάσταση σακούλας

 Μη σκορπίζετε τη σκόνη κατά την αντικατάσταση της σακούλας σκόνης!

- Φοράτε μάσκα επαρκούς προστασίας από τη σκόνη.
- Απασφαλίστε την κεφαλή πιέζοντας τα πλευρικά άγκιστρα (11) και αφαιρέστε την (1) (εικ. 7-8).

Χάρτινη σακούλα

- Αφαιρέστε τη γεμάτη σακούλα κλείνοντας το ακροφύσιο με το παρεχόμενο πώμα (εικ. 12 και 13).
- Τοποθετήστε τη νέα σακούλα εισάγοντας το ακροφύσιο, όπως απεικονίζεται (εικ. 14).

Πλαστική σακούλα:

- Αφαιρέστε τη γεμάτη πλαστική σακούλα (εικ. 9).
- Τοποθετήστε τη νέα σακούλα και βεβαιωθείτε ότι το ακροφύσιο βρίσκεται στο στόμιο εισόδου (εικ. 10).

- Γυρίστε την άκρη της σακούλας, όπως υποδεικνύεται (εικ. 11). Βεβαιωθείτε ότι οι οπές αντιστάθμισης βρίσκονται μέσα στον κάδο.

 Οι ανταλλακτικές σακούλες θα πρέπει να διατηρούνται σε ξηρό μέρος! Τηρείτε τους τοπικούς νομικούς κανονισμούς σχετικά με την απόρριψη.

Αντικατάσταση φίλτρου













 Μη σκορπίζετε τη σκόνη κατά την αντικατάσταση της σακούλας σκόνης!

- Φοράτε μάσκα με φίλτρο επαρκούς προστασίας.
- Απασφαλίστε την κεφαλή πιέζοντας τα πλευρικά άγκιστρα (11) (εικ. 7-8).
- Αναποδογυρίστε την κεφαλή (εικ. 15).
- Αφαιρέστε το πλαίσιο φίλτρου (21) περιστρέφοντας τα άγκιστρα (22) (εικ. 16).
- Αφαιρέστε τα φυσίγγια φίλτρου (εικ. 17) και έπειτα τοποθετήστε τα σε μια σφραγισμένη σακούλα απόρριψης.
- Τοποθετήστε νέα φυσίγγια φίλτρου στο πλαίσιο φίλτρου (εικ. 18) και συναρμολογήστε το ξανά στην κεφαλή.

ΑΝΤΙΜΕΤΩΠΙΣΗ ΠΡΟΒΛΗΜΑΤΩΝ

ΠΡΟΒΛΗΜΑΤΑ	ΑΙΤΙΕΣ	ΛΥΣΕΙΣ
Δεν εκτελείται εκκίνηση του μοτέρ	Δεν υπάρχει τροφοδοσία Το καλώδιο ρεύματος, ο διακόπτης ή το μοτέρ παρουσιάζουν ελάττωμα	Βεβαιωθείτε ότι η μονάδα είναι συνδεδεμένη Επικοινωνήστε με ένα εξουσιοδοτημένο κέντρο σέρβις
Δεν εκτελείται αυτόματη εκκίνηση του απορροφητήρα σκόνης	Ηλεκτρονική μονάδα	Επικοινωνήστε με ένα εξουσιοδοτημένο κέντρο σέρβις
Η ροή απορρόφησης είναι ανεπαρκής	Η σακούλα είναι γεμάτη Έμφραξη σε κάποιο εύκαμπτο σωλήνα ή κάποιο εξάρτημα Φραγμένα φίλτρα	Ελέγξτε τη σακούλα φίλτρου Ελέγξτε τον εύκαμπτο σωλήνα και τα εξαρτήματα Ελέγξτε τα φυσίγγια φίλτρου
Εξέρχεται σκόνη από τον εξαερισμό (10)	Το φυσίγγιο φίλτρου είναι σκιασμένο	Επικοινωνήστε με ένα εξουσιοδοτημένο κέντρο σέρβις
Δεν εκτελείται εκκίνηση των εργαλείων	Δυσλειτουργία του τριόδου διακόπτη	Επικοινωνήστε με ένα εξουσιοδοτημένο κέντρο σέρβις
Η ισχύς δεν επαρκεί για το εργαλείο πεπιεσμένου αέρα	Ανεπαρκής τροφοδοσία συμπιεσμένου αέρα	Ελέγξτε τη δίοδο αέρα
Η κόκκινη ενδεικτική λυχνία είναι αναμμένη	Υπέρβαση του ορίου τακτικής συντήρησης	Επικοινωνήστε με ένα εξουσιοδοτημένο κέντρο σέρβις
Η κίτρινη ενδεικτική λυχνία είναι αναμμένη	Υπέρβαση της μέγιστης στάθμης υγρού	Αδειάστε τον κάδο

ПИКТОГРАМА

	Внимание опасност/предупреждения	ISO7010 - W001
	Прочетете инструкциите	ISO7010 - M002
	Носете защитни очила	ISO7010 - M004
	Носете защиты за слуха	ISO7010 - M003
	Носете защитна маска	ISO7010 - M016
	Носете защитни ръкавици	ISO7010 - M009
	Маркировка за съответствие	
	Маркировка EurAsian	
	Марка за Италианско Качество	
	Марка C-Tick	
	Изхвърляне на уреда, изваден от употреба	
	Стрелка	Действайте в посоката оказаната от стрелката

 **Внимание!** Този уред съдържа прах, опасен за здравето. Операциите по изпразването и поддръжката, **включително изваждането на частите за събиране на праха**, трябва да се извършват само от упълномощен персонал, носещ подходящи лични предпазни средства. Не работете без монтирана пълна филтрационна система.

Проверка на съдържанието на комплекта

Комплектът съдържа:

- машината със захранващ кабел;
- 1 смукателен маркуч;
- 6 хартиена торба за прах (29);
- п 2 предни колела;
- 1 се дюза 2 начин claret.

 При изхвърлянето на амбалажните материали спазвайте действащите местни разпоредби, включително тези за рециклиране, ако е необходимо.

ПРЕДУПРЕЖДЕНИЯ

Указания за безопасност и предотвратяване на злополуки

- Тази машина може да се използва само от обучени отговорни лица; машината не е предназначена за използване от деца или хора с умствено-сензорни увреждания;
- преди употреба потребителите трябва да получат информация, инструкции и обучение за използването на уреда и за замърсителя, за който е предназначен, включително за правилния метод за безопасно изваждане и изхвърляне на събраните вещества;
- в помещението трябва да се осигури достатъчно интензивно проветряване, ако отработеният въздух се връща в помещението. Националните разпоредби трябва да се спазват;
- температурата в работното пространство трябва да бъде

- между 10°C и 35°C с влажност между 50% и 90%;
- повърхността, на която стои машината, не трябва да има наклон, по-голям от 10 градуса;
- винаги изваждайте щепсела на машината, когато тя не се използва, преди поддръжка или почистване и преди смяна на торбата за прах или филтрите;
- не дърпайте захранващия кабел, за да извадите щепсела на машината;
- пазете захранващия кабел далеч от топлина, масла и остри ръбове;
- ако токът спре, завъртете превключвателя на инструмента в ИЗКЛЮЧЕНО положение, за да избегнете неочаквано включване, когато токът дойде отново;
- не излагайте машината на дъжд и ниски температури;
- не вдигайте и не пренасяйте машината за дръжката с подемно устройство.

Опасност от взрив или пожар

- Не събирайте с прахосмукачката огнеопасен или взривоопасен прах (т. е. магнезий, алуминий и пр.);
- не събирайте с прахосмукачката прах от изстър гване на повърхности, обработени с бои без завършен каталитичен цикъл;
- не събирайте с прахосмукачката искри или нажежени до бяло стружки;
- незабавно изключете прахосмукачката от електрическата мрежа, ако от изхода за въздух започне да излиза прах;
- не събирайте с прахосмукачката огнеопасни или взривоопасни течности (т. е. бензин, коресилин и пр.);
- не събирайте с прахосмукачката разяждащи течности или вещества (т. е. киселини, основи, разтворители и др.);
- незабавно изключете електрическото захранване на машината, ако забележите изтичане на пяна или течност по време на събиране на течност с прахосмукачката.

СПЕЦИФИЧНА УПОТРЕБА

- Този уред е подходящ за натоварена и промишлена работа съгласно EN60335-1 и EN60335-2-69;
- този уред е подходящ за професионална употреба: т. е. в хотели, училища, болници, фабрики, магазини, офиси и като оборудване под наем.
- предният захранващ контакт е предназначен само за специфичната употреба, посочена в това ръководство.
- този уред е подходящ за изсмукване на течности;

Уред, подходящ за отделяне на прах с гранична стойност на излагане по време на работа $\geq 1 \text{ mg/m}^3$. (Клас L – лека ОПАСНОСТ).



ТЕХНИЧЕСКИ ДАННИ

РАБОТНО НАПРЕЖЕНИЕ И ЧЕСТОТА	230 Vac - 50/60 Hz JP 100 Vac - 50/60Hz
МОЩНОСТ	1200 W JP 1050 W (при мин. 500 W)
МОЩНОСТ НА КОНТАКТА (МАКС.)	EU 2400 W UK 1800 W CH-DK 1100 W AUS 1200 W JP 380 W (при мин. 930 W) UK 1100 W
ОБЩА МОЩНОСТ (МАКС.)	EU 3600 W UK 3000 W CH-DK 2300 W AUS 2400 W JP 1430 W UK 2300 W
КАПАЦИТЕТ ЗА ВЪЗДУХ EN 60335-2-69	165 m ³ /h
НАЛЯГАНЕ НА ЗАСМУКВАНЕ	215 hPa
ТЕГЛО	13,5 kg
РАЗМЕРИ	cm 47 x 45 x h 63,5
КЛАС ЗАЩИТА	IP X 4
НИВО НА ШУМ EN 60704-3	70 dB(A) - 73 dB (A)
ПОВЪРХНОСТИ НА ФИЛТРИТЕ	2 x 0,50 m ²
КАПАЦИТЕТ НА ТОРБАТА ЗА ПРАХ	kg 5 max
КАПАЦИТЕТ НА КОНТЕЙНЕРА	45 l
ПРЕВКЛЮЧАТЕЛ ЗА ЗАХРАНВАНЕТО	MAN - O - AUT
ПНЕВМАТИЧНА ЧАСТ	
НАЛЯГАНЕ НА ВЪЗДУХА НА ВХОДА	6 bar
МАКС. ПОТОК СГЪСТЕН ВЪЗДУХ	1450 l/min
ФИТИНГ НА ВХОДА	3/8" G женски

ЧАСТИ НА ИНСТРУМЕНТА

- 1 – Глава на прахосмукачката
- 2 – Поставка на инструмента
- 3 – Дръжка
- 4 – Идентификационна табелка
- 5 – Вход за сгъстен въздух
- 6 – Филтър на въздушното съединение
- 7 – Захранващ кабел
- 8 – Вход за охлаждащ въздух
- 9 – Изход за охлаждащ въздух
- 10 – Изход за работен въздух
- 11 – Фиксатори на главата
- 12 – Превключвател „ръчно-0-автоматично“ с регулатор на скоростта
- 13 – Индикатор за включен мотор
- 14 – Индикатор за нивото на течността
- 15 – Сервизен индикатор
- 16 – Контакт за електрическия инструмент
- 17 – Бързосменник за пневматичния инструмент
- 18 – Бързосменник на пневматичния инструмент
- 19 – Маркуч на електрическия инструмент
- 20 – Маркуч на пневматичния инструмент (ако има)
- 21 – Рамка на филтъра
- 22 – Фиксатори на рамката на филтъра
- 23 – Филтри (хартиени или полиестерни)
- 24 – Датчик за нивото на течността
- 25 – Кофа за прах
- 26 – Отделение за аксесоарите
- 27 – Антистатична връзка
- 28 – Дюза за маркуча
- 29 – Торба за прах (хартиена или пластмасова)
- 30 – Колелца със спирачка

ВКЛЮЧВАНЕ

Електрическо захранване

- Завъртете главния превключвател (12) на „0“ (изключено), преди да включите този уред в електрическата мрежа;
- мрежовото напрежение и честота трябва да отговарят на идентификационната табелка;
- включвайте в контакти със заземяване и достатъчна защита.

Захранване със сгъстен въздух

- Не трябва да превишава 6 bar;
- необходим е изсушен и филтриран въздух;
- включете уреда към захранването със сгъстен въздух с подходящ за въздушното налягане маркуч с вътрешен диаметър минимум 10 mm.

Сглобяване на въртящия се преходник

Вкарайте преходника във входната дюза (28).

Свързване на електрическия инструмент

- Проверете дали превключвателят на инструмента е изключен, преди да го включвате в контакта на предния панел;
- включете щепсела на инструмента в контакта на предния

- панел (16) (фигура 3);
- свържете инструмента с въртящата се дюза с маркуча (19) (фигура 5);
- не включвайте електрически инструменти, които превишават захранването, посочено на предния панел.

Свързване на пневматичния инструмент

- Проверете дали превключвателят на инструмента е изключен, преди да го включвате в бързосменника на предния панел;
- свържете инструмента към уреда с бързосменниците (17) (фигура 4) и (18) (фигура 6);
- свържете коаксиалния маркуч (ако има) към бързосменника (20) (фигура 6).

Проверете дали инструментът функционира, както е посочено в неговото ръководство.

Предварителни проверки

- Проверете дали торбата за прах (29) е поставена в контейнера (25) и дали филтрите (23) са поставени на главата;
- проверете дали смукателният маркуч е правилно закрепен и не пречи на движението на инструмента;
- проверете дали няма течове в системата за подаване на състен въздух.

ИЗПОЛЗВАНЕ НА МАШИНАТА

Машината може да работи в ръчен или в автоматичен режим: за да изберете режима, завъртете превключвателя (12) надясно (автоматичен режим) или наляво (ръчен режим) (фигура 23). Зеленият индикатор (13) се включва, когато моторът на прахосмукачката започне да работи.

Използване на машината в автоматичен режим (А)

Автоматичната работа означава, че прахосмукачката се включва, когато се включи електрически или пневматичен инструмент. Прахосмукачката автоматично ще се изключи осем секунди след изключването на инструмента.

Използване на машината в ръчен режим (М)

Ръчната работа означава, че прахосмукачката ще работи непрекъснато. Захранването от контакта на предния панел ще бъде постоянно включено по време на ръчна работа.

Регулиране на налягането на засмукване

Налягането на засмукване може да се регулира и в двата работни режима със завъртане на регулатора (12) към положение „мин.“, докато се постигне желаната сила.

Автоматично почистване на филтрите

Машината има система за почистване на филтрите на определен интервал, което поддържа налягането на засмукване постоянно. **Възможно е да се извърши цялостен цикъл за почистване и по следния начин (фигура 19):**

- изключете машината;

- запушете смукателния маркуч;
- рестартирайте машината, като държите маркуча запушен 15 секунди.

Мокро събиране

Преди да събирате с прахосмукачката течности, извадете торбата за прах (хартиена или пластмасова) и сменете хартиените филтърни касети с полиестерни. Филтрите обикновено са влажни след работа. Не събирайте сух прах с мокри филтри!

Индикатор за нивото на течността

Моторът на прахосмукачката спира и индикаторът за нивото на течността (14) се включва, когато датчикът за течност (24) отчете запълване на кофата (25). Изпразнете кофата, за да го изключите (25).

ПОДДРЪЖКА



Необходима е годишна техническа проверка на частите и системата за филтриране от упълномощен сервизен център.

Сервизен индикатор

Индикаторът се включва за насроченото сервизно обслужване, за да се поддържа работното състояние на машината. Когато предупредителният индикатор се включи, обърнете се към упълномощен сервизен център за проверка и обслужване на уреда и нулиране на предупредителния индикатор. Продължителното използване на прахосмукачката с включен предупредителен индикатор може да наложи допълнителни операции по поддръжката.

Операции за редовна проверка



За обслужване от потребителя уредът трябва да се разглоби, почисти и обслужи, доколкото е практически възможно, без да се излага на опасност персоналът по поддръжката и други лица. Подходящите предпазни мерки включват отстраняване на замърсяванията преди разглобяване, осигуряване на локална филтрирана изтегляща вентилация на мястото, на което уредът се разглобява (съгласно местните разпоредби), почистване на района за извършване на поддръжката и подходяща лична защита.

- проверете състоянието на смукателния маркуч;
- почистете датчика за нивото на течността (24);
- проверете състоянието на захранващия кабел, щепсела и контакта: в случай на повреда се обърнете към упълномощен сервизен център за смяна;
- проверете торбата за прах: не превишавайте препоръчителното тегло и капацитет! В случай на разкъсване или пробиване на торбата за прах проверете филтърната касета и евентуално поискайте смяна от упълномощен сервизен център;
- проверете състоянието на филтърните касети (23). В случай на разкъсвания или пробивания се обърнете към упълномощен сервизен център за смяна.



Не използвайте уреда без монтиран пълен комплект филтри!

Смяна на торбата



Не пръскайте прах по време на смяна на торбата за прах!

- носете подходяща маска за прах;
- откачете главата, като натиснете страничните фиксатори (11), и я свалете (1) (фигура 7-8).

Хартиена торба:

- извадете цялата торба, като запушите дюзата с осигурената капачка (фигура 12 и 13);
- сложете новата торба, като вкарате дюзата, както е показано на илюстрацията (фигура 14).

Пластмасова торба:

- извадете цялата пластмасова торба (фигура 9);
 - поставете новата торба, като се уверите, че дюзата е поставена на входа (фигура 10);
 - завъртете края на торбата, както е показано (фигура 11);
- компенсаторните отвори трябва да останат вътре в кофата.



Резервните торби трябва да се държат на сухо! Спазвайте местните нормативни разпоредби за изхвърлянето.

Смяна на филтрите











Не пръскайте прах по време на смяна на торбата за прах!

- Носете подходяща филтърна маска;
- откачете главата, като натиснете страничните фиксатори (11) (фигура 7-8);
- обърнете главата с горната част надолу (фигура 15);
- извадете рамката на филтъра (21), като завъртите куките (22) (фигура 16);
- извадете филтърните касети (фигура 17) и ги поставете в запечатана торба за изхвърляне;
- поставете нови филтърни касети в рамката на филтъра (фигура 18) и я монтирайте отново на главата.

ОТКРИВАНЕ И ОТСТРАНЯВАНЕ НА НЕИЗПРАВНОСТИ

ПРОБЛЕМИ	ПРИЧИНИ	РЕШЕНИЯ
Моторът не стартира	Няма захранване Дефектен захранващ кабел, превключвател или мотор	Уверете се, че уредът е включен в мрежата Обърнете се към упълномощен сервизен център
Праховсмукачката не стартира автоматично	Електронен модул	Обърнете се към упълномощен сервизен център
Недостатъчна сила на засмукване	Торбата е пълна Някой от маркучите или аксесоарите е запушен Запушени филтри	Проверете филтърната торба Проверете гъвкавия маркуч и аксесоарите Проверете филтърните касети
Прах от отработения въздух (10)	Филтърната касета е скъсана	Обърнете се към упълномощен сервизен център
Инструментите не стартират	Повреда на 3-позиционния превключвател	Обърнете се към упълномощен сервизен център
Недостатъчно захранване за пневматичния инструмент	Недостатъчно подаване на състен въздух	Проверете преминаването на въздуха
Червеният индикатор свети	Превишен лимит за редовна поддръжка	Обърнете се към упълномощен сервизен център
Жълтият индикатор свети	Превишено максимално ниво на течността	Изпразнете кофата

PIKTOGRAF

	Pozor nebezpečí/upoznění	ISO7010 - W001
	Přečtěte si pokyny	ISO7010 - M002
	Používejte ochranné brýle	ISO7010 - M004
	Používejte ochranu sluchu	ISO7010 - M003
	Používejte dýchací masku	ISO7010 - M016
	Používejte ochranné rukavice	ISO7010 - M009
	Označení shody	
	Označení EurAsian	
	Italská značka kvality	
	Značka C-Tick	
	Likvidace vyřazeného spotřebiče	
	Šipka	Otáčejte směrem vyznačeným šipkou

 **Pozor!** Toto zařízení obsahuje zdravotně závadný prach. Vyprazdňování a údržbu **včetně vyjímání prostředků pro shromažďování prachu** smí provádět pouze oprávněné osoby s nasazenými osobními ochrannými prostředky. Nepoužívejte výrobek bez nasazeného kompletního filtračního systému.

Kontrola obsahu balení

Obsah balení:

- stroj s napájecím kabelem;
- 1 vysávací hadice;
- 6 papírový sáček na prach (29);
- n 2 přední kolečka;
- 1 připojení 2 cestu hadice clapet.

 Obal zlikvidujte dle platných místních předpisů případně včetně recyklace.

VAROVÁNÍ

Bezpečnostní pokyny

- Stroj mohou obsluhovat pouze proškolené osoby. Nesmí ho obsluhovat děti nebo osoby se sníženými duševními dispozicemi.
- Před použitím musí být obsluha seznámena se všemi informacemi, pokyny a proškolená v používání zařízení a musí dostat informace o znečišťující látce, pro kterou bude stroj použit. Dále musí dostat informace o správném způsobu bezpečného odstranění a likvidace shromažďovaných látek.
- Pokud se odváděný vzduch vrací do místnosti, je potřeba zajistit v místnosti adekvátní výměnu vzduchu. Je nutné dodržet národní předpisy.
- Teplota v pracovní oblasti se musí pohybovat v rozmezí 10 až 35 °C a vlhkost v rozmezí 50% až 90%.
- Povrch, na kterém je stroj umístěn, může mít maximální sklon 10 stupňů.

- Pokud stroj nepoužíváte, vždy ho odpojte od el. sítě; odpojte ho také před prováděním údržby nebo čištěním a před výměnou sáčku na prach nebo filtrů.

- Při odpojování stroje od el. sítě netahejte za napájecí kabel.
- Napájecí kabel udržujte mimo dosah zdrojů tepla, olejů a ostrých hran.
- V případě výpadku napájení vypněte nástroj vypínačem, aby po opětovném zapnutí proudu nedošlo k náhodnému spuštění.
- Nevystavujte stroj dešti a nízkým teplotám.
- Stroj nezvedejte a nepřepravujte tak, že ho zavěsíte na zvedací zařízení za rukojeť.

Nebezpečí výbuchu nebo požáru

- Nevysávejte hořlavý nebo výbušný prach (tj. hořčík, hliník a podobně).
- Nevysávejte prach po broušení brusným papírem z natřených povrchů, které ještě nezaschnuly.
- Nevysávejte jiskry nebo dobřela rozžhavené hobliny.
- Pokud z otvoru pro výstup vzduchu vylétává prach, okamžitě odpojte vysavač od el. sítě.
- Nevysávejte hořlavé nebo výbušné kapaliny (tj. benzín, ředidla a podobně).
- Nevysávejte agresivní kapaliny nebo látky (např. kyseliny, základní nátery, rozpouštědla a podobně).
- Pokud zjistíte během vysávání kapaliny únik pěny nebo kapaliny, okamžitě odpojte stroj od zdroje napájení.

SPECIFICKÉ POUŽITÍ

- Zařízení je vhodné pro náročné a průmyslové provozy ve shodě s normou EN60335-1 a EN60335-2-69.
- Zařízení je vhodné pro komerční využití: tj. hotely, školy, nemocnice, továrny, obchody, kanceláře a pronajímané prostory.
- Přední el. zásuvka je určena pouze pro specifické použití uvedené v tomto návodu.

- Zařízení je vhodné pro vysávání kapalin.

Zařízení je vhodné pro odlučování prachu s mezní hodnotou koncentrace na pracovišti $\geq 1 \text{ mg/m}^3$. (třída L – mírné NEBEZPEČÍ).



TECHNICKÉ ÚDAJE

PROVOZNÍ NAPĚTÍ KMITOČET	230 Vac - 50/60 Hz JP 100 Vac - 50/60Hz
VÝKON	1200 W JP 1050 W (@min.500 W)
VÝKON V ZÁSUVCE (MAX.)	EU 2400 W UK 1800 W CH-DK 1100 W AUS 1200 W JP 380 W (@min.930 W) UK 1100 W
CELKOVÝ VÝKON (MAX.)	EU 3600 W UK 3000 W CH-DK 2300 W AUS 2400 W JP 1430 W UK 2300 W
KAPACITA VZDUCHU EN 60335-2-69	165 m ³ /h
SACÍ TLAK	215 hPa
HMOTNOST	13,5 kg
ROZMĚRY	cm 47 x 45 x h 63,5
KRYTÍ	IP X 4
HLUČNOST EN 60704-3	70 dB (A) - 73 dB (A)
PLOCHY FILTRŮ	2 x 0,50 m ²
OBJEM SÁČKU NA PRACH	kg 5 max
OBJEM KONTEJNERU	45 l
VYPÍNAČ	MAN - O - AUT
PNEUMATICKÁ SEKCE –	
TLAK NA PŘÍVODU VZDUCHU	6 bar
MAX. PRŮTOK STLAČENÉHO VZDUCHU	1450 l/min
PŘÍPOJENÍ NA VSTUPU	3/8" G konektor

ČÁSTI NÁSTROJE

- 1 – vysávací hlavice
- 2 – zásobník
- 3 - rukojeť
- 4 – identifikační štítek
- 5 – přívod stlačeného vzduchu
- 6 – vzduchový filtr
- 7 – napájecí kabel
- 8 – přívod chladicího vzduchu
- 9 – výstup chladicího vzduchu
- 10 – výstup pracovního vzduchu
- 11 – pojistky hlavice
- 12 – ovladač Man-0-Aut s řízením výkonu
- 13 – kontrolka motoru

- 14 – kontrolka hladiny kapaliny
- 15 – kontrolka servisu
- 16 – zásuvka el. nástroje
- 17 – rychlospojka pneumatického nástroje
- 18 – rychlospojka pneumatického nástroje
- 19 – hadice el. nástroje
- 20 – hadice pneumatického nástroje (volitelná výbava)
- 21 – rámeček filtru
- 22 – pojistky rámečků filtru
- 23 – Filtry (papírové nebo polyesterové)
- 24 – čidlo hladiny kapaliny
- 25 – kontejner na prach
- 26 – Přihrádka pro příslušenství
- 27 – Antistatické připojení
- 28 – Tryska hadice
- 29 – Sáček na prach (papírový nebo plastový)
- 30 – Kolečka s brzdou

SPUŠTĚNÍ

Zdroj napájení

- Před připojením zařízení k el. síti přepněte hlavní vypínač (12) do polohy O (vypnuto).
- Napětí a kmitočet el. sítě musí odpovídat hodnotám na identifikačním štítku.
- Připojte stroj k el. zásuvkám s uzemněním a odpovídající ochranou.

Přívod stlačeného vzduchu

- Maximální tlak je 6 barů.
- Vzduch musí být vysušený a filtrovaný.
- Připojte zařízení k přívodu stlačeného vzduchu hadicí určenou pro daný tlak vzduchu o min. vnitřním průměru 10 mm.

Sestavení otočného adaptéru

Zasuňte adaptér do trysky hadice (28).

Připojení el. nástrojů

- Před připojením nástroje do přední el. zásuvky zkontrolujte, zda je nástroj vypnutý.
- Zasuňte zástrčku nástroje do přední el. zásuvky (16) (obr. 3).
- Připojte nástroj pomocí hadice (19) do otočného připojení (obr. 5).
- Nepřipojujte el. nástroje s výkonem vyšším, než je výkon uvedený na předním panelu.

Připojení pneumatických nástrojů

- Před připojením nástroje do přední rychlospojky zkontrolujte, zda je nástroj vypnutý.
- Připojte nástroj k zařízení pomocí rychlospojky (17) (obr. 4) a (18) (obr. 6).
- Připojte koaxiální kabel (volitelná výbava) k rychlospojce (20) (obr. 6). Zkontrolujte dle návodu k použití nástroje, zda nástroj funguje.

Předběžné kontroly

- Zkontrolujte, zda byl sáček na prach (29) vložen do kontejneru (25) a zda byly do hlavice vloženy filtry (23).
- Zkontrolujte, zda je správně nasazená vysávací hadice a zda nebrání v pohybu nástroje.
- Zkontrolujte, zda nedochází k netěsnostem v systému přívodu stlačeného vzduchu.

POUŽITÍ STROJE

Stroj je možné používat v ručním nebo automatickém režimu: režim zvolíte otočením ovladače (12) doprava (automatický režim) nebo doleva (ruční režim) (obr. 23). Při zapnutí motoru vysavače se rozsvítí zelená kontrolka (13).

Použití stroje v automatickém režimu (A)

Automatický provoz znamená, že vysavač se spustí při zapnutí elektrického nebo pneumatického nástroje. Vysavač se automaticky vypne 8 sekund po vypnutí nástroje.

Použití stroje v ručním režimu (M)

Při ručním provozu běží vysavač stále.

V ručním provozu je trvale aktivní přední el. zásuvka.

Nastavení intenzity vysávání

Intenzitu vysávání je možné nastavovat v obou režimech provozu otáčením ovladače (12) směrem k pozici MIN, dokud není dosaženo požadovaného výkonu.

Automatické čištění filtrů

Stroj je vybaven časovacím systémem čištění filtrů, který udržuje konstantní intenzitu vysávání.

Následujícím způsobem je také možné provést úplný čistící cyklus (obr. 19):

- Vypněte stroj.
- Zakryjte vysávací hadici.
- Stroj spusťte a ponechte hadici zakrytou po dobu 15 sekund.

Mokrý vysávání

Před vysáváním kapalin odstraňte sáček na prach (papírový nebo plastový) a nahraďte papírové filtrační vložky polyesterovými. Filtry budou po vysávání vlhké. Nevysávejte suchý prach s mokrymi filtry!

Kontrolka hladiny kapaliny

Když čidlo hladiny kapaliny (24) zjistí, že je kontejner (25) plný, motor vysavače se zastaví a rozsvítí se kontrolka hladiny kapaliny (14). Poplach zrušíte vyprázdněním kontejneru.

ÚDRŽBA

 Jednou ročně je zapotřebí provést kontrolu částí a filtračního systému v autorizovaném servisu.

Kontrolka servisu (15)

Kontrolka se rozsvítí v okamžiku, kdy je zapotřebí provést plánovanou servisní kontrolu, aby byl stroj udržován v provozuschopném stavu. Když se rozsvítí kontrolka, obraťte se na autorizovaný servis, aby provedl kontrolu a servis zařízení a zhasnul kontrolku. Při používání vysavače s rozsvícenou kontrolkou může dojít ke zvětšení rozsahu potřebné údržby.



Běžné kontroly

Při provádění servisních úkonů je potřeba zařízení rozmontovat, vyčistit a provést servis v rozumné míře tak, aby nedošlo k ohrožení údržbáře ani dalších osob. Před demontáží je potřeba zajistit adekvátní větrání prostoru, ve kterém bude zařízení demontováno (podle místních předpisů), daný prostor vyčistit a je potřeba si obléci vhodné osobní ochranné prostředky.

- Zkontrolujte stav vysávací hadice.
- Očistěte čidlo hladiny kapaliny (24).
- Zkontrolujte napájecí kabel, zástrčku a el. zásuvku: v případě potřeby se obraťte na autorizovaný servis, který provede výměnu poškozené části.
- Zkontrolujte sáček na prach: nesmí dojít k překročení doporučené hmotnosti a kapacity! V případě prodření nebo proděravění sáčku na prach zkontrolujte filtrační vložku a případně požádejte autorizovaný servis o výměnu.
- Zkontrolujte stav filtračních vložek (23). V případě prodření nebo proděravění požádejte autorizovaný servis o výměnu.



Nepoužívejte zařízení bez vložených filtrů!

Výměna sáčku



Při výměně sáčku na prach nevysypte prach!

- Nasadte si vhodnou protiprachovou masku.
- Odpojte hlavici tak, že stisknete boční pojistky (11) a sundáte hlavici (1) (obr. 7-8).

Papírový sáček:

- Vyměňte plný sáček a uzavřete vývod hadice krytkou (obr. 12 a 13).
- Vložte nový sáček dle vyobrazení (obr. 14).

Plastový sáček:

- Vyměňte plný plastový sáček (obr. 9);
- Vložte nový sáček, a zkontrolujte, zda je správně zasunut do vstupu (obr. 10).
- Založte okraj sáčku dle vyobrazení (obr. 11); zkontrolujte, aby byly kompenzační otvory uvnitř kontejneru.

Náhradní sáčky skladujte v suchu! Likvidaci provádějte podle platných místních předpisů.

Výměna filtrů



Při výměně sáčku na prach nevysypte prach!

- Nasadíte si vhodnou masku.
- Odpojte hlavici tak, že stisknete boční pojistky (11) (obr.7-8).
- Otočte hlavici vzhůru nohama (obr. 15).
- Vyměňte rámeček filtru (21) otočením háčků (22) (obr. 16).
- Vyměňte filtrační vložky (obr. 17) a vložte je do uzavřeného sáčku na odpadky.
- Vložte nové filtrační vložky do rámečku filtru (obr.18) a vraťte rámeček do hlavice.

ODSTRAŇOVÁNÍ ZÁVAD

STAV	PŘÍČINY	ŘEŠENÍ
Motor nespustí.	Stroj není napájen. Vadný napájecí kabel, vypínač nebo motor	Zkontrolujte, zda je zařízení připojeno k el. síti. Obraťte se na autorizovaný servis.
Vysávání se nespustí automaticky	Elektronický modul	Obraťte se na autorizovaný servis.
Nedostatečný sací výkon	Plný sáček Zanesená některá z hadic nebo příslušenství Zanesené filtry	Zkontrolujte sáček. Zkontrolujte pružnou hadici a příslušenství. Zkontrolujte filtrační vložky.
Z výstupu (10) vylétá prach.	Roztržená filtrační vložka	Obraťte se na autorizovaný servis.
Nástroje se nespustí.	Vadný trojcestný přepínač	Obraťte se na autorizovaný servis.
Nedostatečný výkon pro pneumatický nástroj	Nedostatečný přívod stlačeného vzduchu	Zkontrolujte vzduchovou hadici.
Svítil červená kontrolka.	Překročení doby údržby	Obraťte se na autorizovaný servis.
Svítil žlutá kontrolka	Překročení max. hladiny kapaliny	Vyprázdněte kontejner.

PILTKUJUTIS

	Tähelepanu oht/hoiatused	ISO7010 - W001
	Lugege juhendeid	ISO7010 - M002
	Kandke kaitseprille	ISO7010 - M004
	Kandke kuulmiskaitsevahendeid	ISO7010 - M003
	Kandke kaitsemaski	ISO7010 - M016
	Kandke kaitsekindaid	ISO7010 - M009
	Vastavusmärgis	
	EurAsian märgis	
	Itaalia kvaliteedimärgis	
	C-Tick märgis	
	Kasutusest kõrvaldatud seadme realiseerimine	
	Nool	Kasutada noolega näidatud suunas

 **Ettevaatus!** Seade sisaldab tervist kahjustavat tolmu. Tühjendamise- ja hooldustoiminguid, **sealhulgas tolmukogumise vahendite eemaldamist**, peab tegema ainult sobivaid isikukaitsevahendeid kandev volitatud personal. Ärge kasutage ilma paigaldamata täieliku filtreerimissüsteemita.

Pakendi sisu kontroll

Pakend sisaldab:

- Toitejuhtmega varustatud masinat;
- 1 tolmuiememisvoolikut;
- 6 paberist tolmukotti (29);
- n 2 esiratast;
- 1 otsakut 2 viisi clapet

 Pakendijäätmete kõrvaldamisel kehtivad kohalikud eeskirjad, sealhulgas taastöötlusse võtt, kui seda nõutakse.

HOIATUS

Ohutus- ja õnnetuste ennetamise juhend

- Masinat võivad kasutada ainult koolitatud vastutavad inimesed; masin ei ole mõeldud kasutamiseks lastele või vaimu- ja tajupuudega inimestele;
- enne kasutamist tuleks tagada kasutajatele teave, juhend ja koolitus seadme kasutamise ning saasteaine kohta, mille jaoks seda kasutatakse, sealhulgas ainete ohutu eemaldamise ja kõrvaldamise õige viisi kohta;
- ruumis tuleb tagada õhuvahetuse piisav intensiivsus juhul, kui heitõhk suunatakse ruumi tagasi; arvestada tuleb riigiseseid eeskirju;
- töökoha temperatuur peab olema vahemikus 10 °C – 35 °C, õhuniiskus vahemikus 50%–90%;
- pinna kalle, millele masin toetub, ei tohi olla rohkem kui 10 kraadi;
- alati ühendage masina pistikust lahti, kui seda ei kasutata, enne hooldamist või puhastamist ning enne tolmukottide või

filtrite väljavahetamist;

- ärge tõmmake toitejuhtmest, kui ühendate masina pistikust lahti;
- hoidke toitejuhet eemal kuumast, õlist ja teravatest servadest;
- voolukatkestuse korral lülitage tööriista lüliti asendisse „OFF” et vältida juhuslikku käivitumist, kui vool taastub;
- ärge jätke masinat vihma või madalate temperatuuride kätte;
- ärge tõstke ega vedage masinat käepidemest tõsteseadmega.

**Plahvatus- või tulekahjuoht**

- Ärge imege tule- või plahvatusohtlikku tolmu (st magneesium, alumiinium jne);
- ärge imege lihvimistolmu värvidega töödeldud pindadelt, millel ei ole katalüüsi tsükkel lõpule jõudnud;
- ärge imege sädemeid ega valgehõõguvaid löikejätmeid;
- ühendage tolmuiemeja viivitamatult toitevõrgust lahti, kui õhu väljalaskevast paiskub välja tolmu;
- ärge imege tule- või plahvatusohtlikke vedelikke (nt bensiin, vedeldid jne);
- ärge imege korrodeerivaid vedelikke ega aineid (nt happed, alused, lahustid jne);
- ^ ühendage masin viivitamatult toiteallikast lahti, kui märkate vahu teket või vedeliku lekkimist vedeliku imemise ajal.

SPETSIIFILINE KASUTUS

- Seade sobib raske koormusega ja tööstuslikeks toiminguteks standardite EN60335-1 ja EN60335-2-69 kohaselt;
- seade sobib äriiliseks kasutuseks: st hotellides, koolides, haiglates, tehastes, kauplustes, büroodes ja laenutusasutustes;
- eesmine pistikupesaga on mõeldud ainult käesolevas kasutusjuhendis osutatud spetsiifiliseks kasutuseks.

– seade sobib vedelike imemiseks;
Seade sobib tolmude eraldamiseks, mille piirväärtus on töökeskkonnas $\geq 1 \text{ mg} / \text{m}^3$.
(L-klass – kerge OHT).



TEHNILISED ANDMED

TALITLUSPINGE JA SAGEDUS	230 Vac – 50/60 Hz JP 100 Vac – 50/60Hz
TOIDE	1200 W JP 1050 W (@min.500 W)
TOIDE PISTIKUPESAS (MAX)	EU 2400 W UK 1800 W CH-DK 1100 W AUS 1200 W JP 380 W (@min.930 W)
TOIDE KOKKU (MAX)	UK 110 W EU 3600 W UK 3000 W CH-DK 2300 W AUS 2400 W JP 1430 W
ÕHU MAHTUVUS EN 60335-2-69	UK 110 W
VAAKUMI TASE	165 m ³ /h
KAAL	215 hPa
MÕÖTMED	13,5 kg
KAITSEKLASS	cm 47 x 45 x h 63,5
MÜRATASE EN 60704-3	IP X 4
FILTREREITAVAD PINNAD	70dB(A)–73dB (A)
TOLMUKOGUMISE KOTI MAHUTAVUS	2 x 0,50 m ² max 5 kg
MAHUTI MAHUTAVUS	45 l
TOITELÜLITI	MAN - 0 - AUT
PNEUMAATILISE OSA	”
SISSELASKEAVA ÕHURÕHK	6 bar
MAX SURUÕHUVUOL	1450 l/min
SISSELASKEAVA LIITMIK	3/8" G emane

TÕÕRIISTAOSAD

- 1 – Tolmuimeja ülaosa
- 2 – Tööriistaalus
- 3 – Käepide
- 4 – Tehaseandmesilt
- 5 – Suruõhu sisselaskeava
- 6 – Õhu sidestusfilter
- 7 – Toitejuhe
- 8 – Jahutuse sisselaskeava
- 9 – Jahutuse väljalaskeava
- 10 – Talitluse õhu väljalaskeava
- 11 – Ülaosa lukustavad sahtlid
- 12 – Kiiruse reguleerimisega lüliti Man-0-Aut
- 13 – Sisselülitatud mootori näidik ON
- 14 – Vedeliku taseme näidik

- 15 – Hooldusnäidik
- 16 – Elektritööriistade pistikupes
- 17 – Pneumotööriistade kiirliitmik
- 18 – Pneumotööriistade kiirliitmik
- 19 – Elektritööriistade voolik
- 20 – Pneumotööriistade voolik (valikuline)
- 21 – Filtriraam
- 22 – Filtriraami lukustavad sahtlid
- 23 – Filtrid (paberist või polüestrist)
- 24 – Vedeliku taseme andur
- 25 – Prüginoõ
- 26 – Abiseadiste laegas
- 27 – Antistaatiline ühendus
- 28 – Voolikuotsak
- 29 – Tolmukogumise kott (paberist või plastist)
- 30 – Lukuga seadurrrattad

KÄIVITAMINE

Toiteallikas

- Keerake pealüliti (12) asendisse „O” (väljas), kui ühendate seadme vooluvõrku;
- vooluvõrgu pinge ja sagedus peavad vastama tehaseandmesildile;
- ühendage maandusjuhi ja piisavate kaitsmetega pistikupesadesse.

Suruõhutorustik

- Ärge ületage 6 baari;
- nõutav on kuivatatud ja filtreeritud õhk;
- ühendage seade suruõhutorustikuga, kasutades voolikut, mis sobib õhurõhuga ja mille sisediameeter on min 10 mm.

Tagasipööratava siirdmiku kokkupane

Sisestage siirdmik sisselaskeava otsakusse (28).

Elektritööriistade ühendused

- Kontrollige, kas tööriista lüliti on enne esipaneeli pistikupesaga ühendamist välja lülitatud;
- sisestage tööriista pistik esipaneeli pistikupesasse (16) (joonis 3);
- ühendage tööriist tagasipööratava otsakuga, kasutades voolikut (19) (joonis 5);
- ärge ühendage elektritööriistade pistikuid, mis ületavad esipaneelil osutatud võimsust.

Pneumotööriistade ühendused

- Kontrollige, kas tööriista lüliti on enne esipaneeli kiirliitmikuga ühendamist välja lülitatud;
- ühendage tööriist seadmega, kasutades kiirliitmikku (17) (joonis 4) ja (18) (joonis 6);
- ühendage koaksiaalvoolik (valikuline) kiirliitmikuga (20) (joonis 6).

Kontrollige, kas tööriist toimib, nagu on näidatud kasutusjuhendis.

Eelnev kontroll

- Kontrollige, et tolmu kogumise kott (29) oleks paigaldatud mahutisse (25) ja et filtrid (23) oleksid paigaldatud ülaosale;
- kontrollige, et tolmuimeemisvoolik oleks nõuetekohaselt fikse-

- eritud ega takistaks tööriista liikumist;
– kontrollige, et suruõhuga varustamise süsteem ei lekiks.

MASINA KASUTUS

Masinat saab kasutada käsi- või automaatsel režiimil: režiimi valimiseks keerake lüliti (12) paremale (automaatne režiim) või vasakule (käsirežiim) (joonis 23). Roheline näidik (13) süttib, kui tolmuimeja mootor käivitub.

Masina kasutamine automaatsel režiimil (A)

Automaatne talitlus tähendab, et tolmuimeja käivitub, kui elektri- või pneumotööriist on sisse lülitatud. Tolmuimeja lülitub automaatselt välja kaheksa sekundit pärast tööriista väljalülitamist.

Masina kasutamine käsirežiimil (M)

Käsitalitlus tähendab, et tolmuimeja töötab pidevalt. Esipaneeli pistikupesas on toide käsitalitluse ajal pidevalt sees.

Vaakumi taseme reguleerimine

Vaakumi taset saab reguleerida mõlemal talitlusrežiimil, keerates nuppu (12) asendi „min” poole, kuni saavutatakse soovitud võimsus.

Filtrite automaatne puhastamine

Masinal on katkestiga filtripuhastussüsteem, mis säilitab konstantse vaakumitugevuse.

Täielikku puhastustsüklit on samuti võimalik teha järgmisel (joonis 19):

- lülitage masin välja;
- asetage kaas tolmuimeja kestale;
- käivitage masin uuesti, hoides katet ümbrisel 15 sekundit.

Märg tolmuimeja

Enne vedelike imemist eemaldage tolmu (paberist või plastist) ja asendage paberist kassetid polüesterkassetidega. Filtrid peaks olema pärast imemist niisked. Ärge kasutage kuiva tolmu puhul märgasid filtreid!

Vedeliku taseme näidik

Tolmuimeja mootor jääb seisma ja vedeliku taseme näidik (14) süttib, kui vedelikuandur (24) tuvastab täis nõu (25). Asetage tühi nõu tagasi (25).

HOOLDUS



On vaja, et volitatud tugikeskus kontrolliks iga aasta osi ja filtreerimissüsteemi.

Hooldusnäidik (15)

Näidik süttib regulaarse hoolduse vajaduse korral, et säilitada masina töökindlus. Hoiatustule süttides võtke ühendust volitatud tugikeskusega, kes kontrollib ja hooldab seadet ning lähtestab hoiatustule. Tolmuimeja kasutamine süttinud hoiatustulega võib tingida lisahooldustöid.

Tavapärase kontrolltoimingud



Kasutajahoolduseks tuleb seade lahti võtta, puhastada ja hooldada niivõrd, kui see on mõistlikult otstarbekas, ohustamata hoolduspersonali ega teisi. Kohased ettevaatusabinõud puudutavad saastet enne lahtivõtmist, lokaalse filtreeritud äratõmbeventilatsiooni tagamist kohas, kus seade lahti võetakse (kohalikest eeskirjadest lähtuvalt), hoolduse tegemise koha puhastamist ja sobivaid isikukaitsevahendeid.

- Kontrollige tolmuimeja vooliku seisukorda;
- puhastage vedelikutaseme andur (24);
- kontrollige toitejuhtme, pistiku ja pistikupesaseisukorda: vajaduse korral pöörduge väljavahetamiseks volitatud tugikeskuse poole;
- kontrollige tolmu kotti: ärge ületage soovituslikku kaalu ega mahutavust! Tolmukoti vigastuse või augu korral kontrollige filtrikassetti ja vajaduse korral küsige volitatud tugikeskusest väljavahetamist;
- kontrollige filtrikassettide seisukorda (23). Vigastuste või aukude korral pöörduge volitatud tugikeskuse poole, et need välja vahetada.



Ärge kasutage seadet ilma täit filtrikomplekti paigaldamata!

Koti väljavahetamine



Ärge ajage tolmu laiali, kui vahetate tolmu kotti!

- Kandke sobivat tolmu maski;
- eemaldage ülaosale suruvad külgmised haigid (11) ning eemaldage ülaosa (1) (joonis 7–8).

Paberist kott:

- eemaldage täis kott, sulgedes otsaku kaasapandud kattega (joonis 12 ja 13);
- paigaldage uus kott, sisestades otsaku näidatud moel (joonis 14).

Plastist kott:

- eemaldage plastist täis kott (joonis 9);
- paigaldage uus kott, veendudes, et otsak on paigutatud sisse laskeavale (joonis 10);
- keerake koti serva näidatud moel (joonis 11); veenduge, et tandsandusaugud oleksid nõu sees.



Varukotte tuleks hoida kuivas kohas!
Kõrvaldamisel järgige kohalikke õigusnorme.

Filtrite väljavahetamine



Ärge ajage tolmu laiali, kui vahetate tolmu kotti!

- Kandke sobivat tolumumaski;
- Eemaldage ülaosale suruvad külgmised haagid (11) (joonised 7–8);
- keerake ülaosa ümber (joonis 15);
- eemaldage filtriraam (21), keerates haake (22) (joonis 16);
- eemaldage filtrikassetid (joonis 17) ja paigaldage nad suletud eemalduskotti;
- paigaldage uued filtrikassetid (kood 036.1108) filtriraamile (joonis 18) ja pange see uuesti ülaosal kokku.

VEAOTSING JA LAHENDAMINE

TAGAJÄRJED	PÕHJUSED	LAHENDUSED
Mootor ei käivitu	Toidet ei ole datud Defektne toitejuhe, lüliti või mootor	Veenduge, et seade on pistikupessa ühen-datud Pöörduge volitatud tugikeskuse poole
Tolmuimeja ei käivitu automaatselt	Elektrooniline moodul	Pöörduge volitatud tugikeskuse poole
Tolmuimeja vool on ebapiisav	Täis kott Üks voolikutest või abiseadistest on ummistunud Ummistunud filtrid	Kontrollige filtrikotti Kontrollige paindlikku voolikut ja abiseadiseid Kontrollige filtrikassette
Tolm väljalaskevast (10)	Rebenenud filtrikasset	Pöörduge volitatud tugikeskuse poole
Tööriistad ei käivitu	Kolmepositsiooniline lüliti ei tööta õigesti	Pöörduge volitatud tugikeskuse poole
Pneumotoööriistade ebapiisav võimsus	Ebapiisav suruõhuga varustus	Kontrollige õhukanalit
Süttinud punane näidik	Ületatud tavapärase hoolduse piir	Pöörduge volitatud tugikeskuse poole
Süttinud kollane näidik	Max vedelikutase ületatud	Tühjendage nõu

हिन्दी

पिक्टोग्राफ

	सावधानी खतरा/चेतावनी	ISO7010 - W001
	निर्देश पढ़ें	ISO7010 - M002
	सुरक्षा चश्मा पहनें	ISO7010 - M004
	ईयर मफ़ पहनें	ISO7010 - M003
	मास्क पहनें	ISO7010 - M016
	सुरक्षा दस्ताने पहनें	ISO7010 - M009
	अनुरूपता अंकन	
	यूरेशियन चिह्न	
	इतालवी गुणवत्ता चिह्न	
	सी-टिक चिह्न	
	उपकरण का निपटान	
	तीर	तीर द्वारा संकेत की गई दिशा में संचालन करें

चेतावनी! इस उपकरण में वायु के लिए खतरनाक धूल शामिल है। खाली करने और रखरखाव के संचालन, जिनमें धूल के संग्रह को हटाना शामिल है, का मतलब है, इसे केवल अधिकृत उपयुक्त व्यक्तिगत सुरक्षा-साधन पहने हुए किमर्या द्वारा ही किया जाना चाहिए। पूर्ण निपटान सिस्टम को लगाए बिना काम न करें।

पैकेज की सामग्री का निरीक्षण

पैकेज में शामिल हैं:

- पॉवर कॉर्ड से सुसज्जत मशीन;
- 1 वैक्यूम होज़ (19);
- धूल जमा करने की कागज की एक थैली (29);
- n 2 सामने के पिहये;

! पैकेजिंग अपिशष्ट निपटान के लिए लागू स्थानीय विनियमों का पालन करने के लिए, जिसमें यदि अनुरोध किया जाय तो रीसाइक्लिंग निपटान शामिल है।

चेताविनायं

सुरक्षा और दुर्घटना की रोकथाम के लिए मानक

- यह मशीन केवल जिम्मेदार शिक्षित लोगों द्वारा संचालित की जा सकती है, यह मशीन बच्चों या मानिसक - संज्ञान दोषपूर्ण लोगों द्वारा संचालित करने के उद्देश्य से नहीं बनाई गई है;
- उपयोग करने से पहले, उपयोगकर्ताओं को उपकरण और जिस दूषक के लिए इसका योग किया जाता है, उसके उपयोग के लिए जानकारी, निर्देश और शिक्षण, जिसमें एकस किए गए पदाथोर को सुरक्षापूर्वक हटाने और निपटान के लिए सही विधि शामिल है, दाने किया जाना चाहिए;
- अगर निकास हवा कमरे में वापस आ रही है, तो कमरे में पर्याप्त हवा परिवर्तन दर दान करना आवश्यक है। राष्ट्रीय विनियमों का संदर्भ किया जाना आवश्यक है;
- कार्य क्षेत्र का तापमान 10 डिमी सेल्सियस और 35 डिमी सेल्सियस के बीच, 50% और 90% के बीच नमी के साथ होना चाहिये।
- जिस सतह पर जो मशीन टिकी हो वह अधिकतम 10 डिमी

दाल से अधिक पर नहीं होनी चाहिए;

- जब उपयोग में न हो, रखरखाव या सफाई के पहले, और धूल बैग या फिल्टरों को बदलने के पहले हमेशा मशीन को प्लग निकाल देना चाहिये;
- मशीन का प्लग निकालने के लिए कभी पॉवर कॉर्ड को न खींचें;
- पॉवर कॉर्ड को गमीर, तेल और तेज किनारों से दूर रखें;
- बत्ती बंद होने की स्थिति में, उपकरण के विद्युत को आप की दशा में रख देना चाहिए ताकि बिजली के वापस आने पर मशीन आकस्मिक रूप से शुरू न हो जाए।;
- मशीन को बारिश और कम तापमानों में खुला न छोड़ें।;
- किसी उठाने के उपकरण द्वारा मशीन को हैडल से पकड़ कर नहीं उठाएं और न ही परिवहन करें।

! आग या आग का खतरा

- ज्वलनशील या विफोटक धूल (जैसे मैग्नीशियम, एल्यूमीनियम, आिद) को वैक्यूम न करें;
- उन पेट की गई सतहों से सैडिंग धूल को वैक्यूम न करें जिन्होंने उतरेक चब पूरा नहीं किया है;
- पाक्सर् या सफेद गमर् छीलनों को वैक्यूम न करें;
- यदि हवा के आउटलेट से धूल बाहर निकल आए तो वैक्यूम के बिजली के मेन्स से कनेक्शन को तुरंत बंद कर दें;
- ज्वलनशील या विफोटक तरल पदाथोर (अथात् पेशोल, थिन्नर आिद) को वैक्यूम न करें;
- आबामक तरलों या पदाथोर (अथात् अम्ल, क्षार, सॉल्वेंट्स आिद) को वकै यम न करें;
- यदि तरल को वैक्यूम करते समय झाग या तरल को रिसते देखें तो मशीने की बिजली की आपूर्ति को तुरंत काट दें।

अपेक्षित उद्देश्यों के साथ अनुपालन में उपयोग

- यह उपकरण EN60335-1 ई EN60335-2-69 के अनुसार हैवी इय्टी और औद्योगिक कार्यों के लिए उपयुक्त है;
- यह उपकरण वाणिज्यक उपयोग: अथात् होटल, क्ल, अ:पतालों, कारखानों, दुकानों, कार्यालयों और किराये के व्यवसाय के लिए उपयुक्त है।
- सामने का पॉवर सांकेत केवल वर्तमान निर्देश मैनुअल

में दिये गए संकेत के अनुसार विशिष्ट योग के लिए है।
- यह उपकरण तरल पदार्थों के शोषण के लिए उपयुक्त है;
1mg / m³ के व्यावसायिक जोखिम की एक सीमा मूल्य के साथ धूल अलग करने के लिए उपयुक्त उपकरण। (कक्षा एल - हल्का खतरा).



तकनीकी ब्योरा

संचालन वोल्टेज और आवृत्ति	230 Vac - 50/60 Hz
विजली	JP 100 Vac - 50/60Hz 1200 W
सॉकेट पर विजली (अधिकतम)	JP 1050 W (@min. 500 W) EU 2400 W UK 1800 W CH-DK 1100 W AUS 1200 W JP 380 W (@min. 930 W) UK 1100 W
कुल विजली (अधिकतम)	EU 3600 W UK 3000 W CH-DK 2300 W AUS 2400 W JP 1430 W UK 2300 W
वायु क्षमता EN 60335-2-69	165 m ³ /h
वैक्यूम का स्तर	215 hPa
वजन	13,5 kg
आयाम	cm 47 x 45 x h 63 5
सुरक्षा का वर्ग	IP X 4
शोर का स्तर EN 60704-3	70 dB(A) - 73 dB (A)
फिल्टर की सतहें	2 x 0,50 m ²
धूल संग्रह बैग की क्षमता	kg 5 max
कंटेनर की क्षमता	45 l
विजली नियंत्रण स्विच	MAN - O - AUT
न्यूमेटिक खंड	
इनलेट (INLET) का वायु दबाव	6 bar
मैक्स संपीडित वायु प्रवाह	1450 l/min
इनलेट (INLET) फिटिंग	3/8" G फिमेंल

उपकरण के भाग

- 1 - वैक्यूम शीषर्
- 2 - उपकरण शे
- 3 - हल्था
- 4 - पहचान पट्टी
- 5 - संपीडित वायु वेशद्वार
- 6 - वायु युग्मन फिल्टर
- 7 - पावर कांडर्
- 8 - शीतलताकारी वायु वेशद्वार
- 9 - शीतलताकारक वायु आउटलेट (outlet)
- 10 - ऑपरेटिंग वायु आउटलेट
- 11 - शीषर् लॉकर्स
- 12 - गित नियंत्रण के साथ मैन-0-Aut विच
- 13 - मोटर ON होने का सूचक
- 14 - तरल त्तर सूचक

- 15 - सिवर्स इंडिकेटर
- 16 - विद्युत उपकरण सॉकेट
- 17 - न्यूमेटिक उपकरण के लिए त्विरत युग्मन
- 18 - न्यूमेटिक उपकरण के त्विरत युग्मन
- 19 - विद्युत उपकरण होज़
- 20 - न्यूमेटिक उपकरण होज़ (वैकिल्पक)
- 21 - फिल्टर ट्रेम
- 22 - फिल्टर ट्रेम लॉकर्स
- 23 - फिल्टर (कागज या पॉलिएटर)
- 24 - तरल त्तर सेंसर
- 25 - ड:ट बिन
- 26 - सहायक उपकरण खंड
- 27 - एंटी-स्टैटिक (Antistatic) कनेक्शन
- 28 - होज़ नॉज़ल
- 29 - धूल संग्रह बैग (कागज या प्लास्टिक)
- 30 - तोले के साथ केंटर पिहये

चालू होना

पावर रिड

- इस उपकरण को आपूर्ति मेन्स से जोड़ने के पहले मेन विच (12) को "O" (off) की ओर घुमा दें;
- आपूर्ति मेन्स वोल्टेज और आवृत्ति को पहचान की पट्टी से मेल खाना चाहिए;
- भूमि संचालक और पर्याप्त सुरक्षा वाले विद्युत सॉकेट के आउटलेट्स से कनेक्ट करें।

संपीडित हवा साधन

- छह बार से आगे न जाएं।
- डीह्यूमिडिफाइड (Dehumidified) और फिल्टर्ड हवा की आवश्यकता है
- उपकरण को वायु के दबाव के लिए उपयुक्त और निम्न आंतरिक व्यास वाले एक वायु होज़ से संपीडित वायु मेन से जोड़ दें 10 मिमी न्यूनतम।

बढ़ते कुंडा कनेक्टर

एडाप्टर को इनलेट नॉज़ल (28) में डालें

विद्युत उपकरण कनेक्शन

- सामने के पैनल के सॉकेट आउटलेट से जोड़ने के पहले जांच कर लें कि उपकरण का विच बंद कर दिया गया है।;
- उपकरण के प्लग को सामने के पैनल के सॉकेट (16) में लगाएं (चिऱ 3);
- उपकरण को होज़ द्वारा घूमने वाली (Swiveling) नॉज़ल (19) से जोड़ें (चिऱ 5);
- सामने के पैनल पर इंगित पॉवर से अधिक के बिजली के उपकरण न लगाएं।

वायवीय उपकरण कनेक्शन

- सामने के पैनल के त्विरत युग्मन से जोड़ने के पहले जांच कर लें कि उपकरण का विच बंद कर दिया गया है।
- को मशीन से त्विरत युग्मनों (17) द्वारा कनेक्ट करें (चिऱ और (18) (pic. 6);
- यल होज़ (वैकिल्पक) को त्विरत युग्मन (20) से कनेक्ट करें (चिऱ 6)।
- उपकरण के कार्यकलाप की जांच उनकी निर्देश पुस्तिका में दिए संकेत के अनुसार करें।

प्रारंभिक जांच करता है।

- जांच करें कि धूल समूह बैग (29) को कंटेनर (25) में लगा दिया गया है और फिल्टरों (23) को शीर्ष पर लगाया गया है;
- जांच करें कि वैक्यूम होज़ ठीक से लग गया है और उपकरण के चलने में बाधा नहीं डाल रहा है;
- जांच करें कि संपीड़ित हवा की आपूर्ति ग्लानली में कुछ रिस तो नहीं रहा है।

मशीन का उपयोग

मशीन को मैनुअल या आटोमेटिक मोड में संचालित किया जा सकता है: मोड का चयन करने के लिए, विच (12) को दाईं ओर (आटोमेटिक मोड) या बाईं ओर (मैनुअल मोड) घुमाएँ (चि 7 जब वैक्यूम मोटर शुरू होती है तो हेरा सूचक) (13) ज्वलत हो जाता है।

स्वतः मोड में मशीन का उपयोग (A)

व्यवस्थित आपरेशन का मतलब है कि जब कोई विद्युत या न्यूमेटिक उपकरण चालू किया जाता है, तब वैक्यूम भी चालू हो जाता है। उपकरण को बंद करने के आठ सेकंड बाद वैक्यूम व्यवस्थित रूप से बंद हो जाएगा।

मैनुअल मोड में मशीन का उपयोग (M)

मैनुअल आपरेशन का मतलब है कि वैक्यूम लगातार चलता है। सामने के पैनेल के आउटलेट सॉकेट पर बिजली मैनुअल रूप से चलने के दौरान स्थायी रूप से सिबय रहती है।

वैक्यूम स्तर का समायोजन

दोनों संचालन मोडों में वैक्यूम स्तर को नॉब को "min" की स्थिति की ओर तब तक घुमाकर, जब तक कि वह वांछित पावर तक न पहुँच जाय, समायोजित किया जा सकता है।

फिल्टर का स्वतः सफाई

मशीन में एक समायोजित फिल्टर सफाई ग्लानली है जो वैक्यूम की ताकत को निरंतर बनाए रखती है।

यह इस प्रकार के रूप में एक पूरी सफाई चक्र प्रदर्शन करने के लिए भी संभव है (चित्र 19):

- मशीन के विच को बंद कर दें;
- वैक्यूम ग्लानली पर कैप लगा दें;
- ग्लानली को कैप से 15 सेकंड ढंका रख कर मशीन को पुनः आरम्भ करें।

गीला वैक्यूम

तरल पदार्थों को वैक्यूम करने के पहले, धूल बैग (कागज या प्लास्टिक) को फिल्टर काशिर्ज के स्थान पर पॉलियेस्टर की काशिर्ज लगा दें। वैक्यूम करने के बाद फिल्टर नम हो जाने चाहिए।

गीले फिल्टरों से सूखी धूल के साथ काम न करें!

तरल स्तर सूचक

वैक्यूम मोटर बंद हो जाता है और तरल स्तर सूचक (14) तब चालू हो जाता है जब तरल सेंसर (24) को बिन (25) के पूरा भर जाने का पता लगता है। रीसेट करने के लिए बिन (25) को खाली करें।

रखरखाव

 एक अधिकृत सिवर्स सेंटर द्वारा भागों और फिल्टरिंग ग्लानली की तकनीकी जांच आवश्यक है।

सिवर्स इंडिकेटर (15)

मशीन को काम करने की स्थिति में बनाए रखने के लिए अनुसूचित सेवा के लिए इंडिकेटर चालू हो जाता है। जब चेतावनी की बत्ती जलने लगे तो किसी अधिकृत सेवा के रिसेट करने की बत्ती को रीसेट करने के लिए। चेतावनी की बत्ती के साथ वैक्यूम क्लीनर के लंबे समय तक इस्तेमाल से और अधिक रखरखाव आपरेशन पैदा हो सकता है।

साधारण जांच कारवाइयाँ

उपयोगकर्ता सिवर्सिंग के लिए, जहाँ तक संभव हो, उपकरण को डिसमैटल करके, रखरखाव कर्मचारियों और अन्य लोगों को बिना किसी जोखिम पहुँचाएँ, साफ और सिवर्स किया जाना चाहिये। उपयुक्त सावधानियों में डिसमैटल करने से पहले दुष्पण, जहाँ उपकरण को डिसमैटल किया जाय वहाँ पर स्थायी फिल्टर्ड्र निकास वेंटिलेशन का प्रदान (स्थानीय नियमों के अनुसार), रखरखाव के क्षेत्रों की सफाई और उपयुक्त व्यक्तिगत सुरक्षा शामिल है।

- वैक्यूम के होज़ की दशाओं की जांच करें;
- तरल स्तर सेंसर (24) को साफ करें;
- पावर कांड्र, प्लग, और आउटलेट सॉकेट की दशा की जांच करें: संसृत हो तो बदलने के लिए किसी अधिकृत सिवर्स सेंटर से संपर्क करें;
- धूल बैग की जांच करें: सिफारिश किए गए वजन और क्षमता से अधिक न भरें! धूल बैग के फट जाने या उसमें छेद हो जाने पर फिल्टर की काशिर्ज की जांच करें और अंततः किसी अधिकृत सिवर्स सेंटर से उसे बदलने के लिए कहें;
- फिल्टर काशिर्ज की हालत (23) की जांच करें। धूल बैग के फट जाने या उसमें छेद हो जाने पर फिल्टर की काशिर्ज की जांच करें और अंततः किसी अधिकृत सिवर्स सेंटर से उसे बदलने के लिए कहें;

 पूर्ण फिल्टर सेट को फिट किये बिना उपकरण का उपयोग न करें!

थैला प्रतिस्थापन

 धूल बैग प्रतिस्थापन के दौरान धूल मत फैलाईये!

- एक पर्याप्त धूल मात्राक पहनें;
- बगल में स्थित हकों (11) को धकेलकर शीर्ष को अलग करें और शीर्ष को निकाल लें (1) (चि 7-8)।

पेपर बैग

- दिये गए कैप से नॉजल को बंद करके भरे हुए बैग को निकालें (चि 12 और 13),
- बैग को चि में दिये अनुसार नॉजल को घुसेड़ कर लगाएँ (चि 14)।

प्लास्टिक बैग:

- प्लास्टिक के भरे हुए बैग को निकालें (चिस 9);
- नए बैग को यह पृष्ठ करते हुए रखें कि नाज़ल इनलेट पर स्थित है (चिस 10); - बैग के बैज को दशाए अनुसार घुमाएं (चिस 11); यह सुनिश्चित करें कि काम्पन्शेशन गिछि बिन के भीतर है।

 अतिरिक्त बैगों को शुक :थानों में रखा जाना चाहिए! निपटान के लिए :थानीय कानूनी नियमों का पालन करें।

फिल्टर प्रतिस्थापन

 धूल बैग प्रतिस्थापन के दौरान धूल मत फैलाईये!











- पर्याप्त फिल्टर मास्क पहनें;
- बगल में स्थित हुकों (11) को धकेलकर शीषर् को अलग करें (चिस 7-8);
- शीषर् को उल्टा कर दें (चिस 15);
- हुकों (22) को घुमा कर फिल्टर ट्रेम (21) को निकालें (चिस 16);
- फिल्टर काशिर्जों को निकालें (चिस 17) और उन्हें एक सीलबंद निपटान बैग में फिट कर दें, - फिल्टर ट्रेम में नई फिल्टर काशिर्जें लगाएं (चिस 18) और उसे शीषर् पर वापस लगाएं।

समस्या निवारण और समाधान

प्रभाव	कारण	उत्तर हल करना
मोटर चालू नहीं होगी	वियुत शक्ति नहीं है दोषयुक्त पावर कॉर्ड, स्विच या मोटर	सुनिश्चित करें कि इकाई का प्लग लगाया हुआ है एक अधिकृत सर्विस सेंटर से संपर्क करें
वैक्यूम स्वचालित रूप से प्रारंभ नहीं होता है	इलेक्ट्रॉनिक मॉड्यूल	एक अधिकृत सर्विस सेंटर से संपर्क करें
वैक्यूम प्रवाह अपर्याप्त है	बैग पूरा भर गया है कोई होज या अतिरिक्त उपकरण अवरुद्ध हैं अवरुद्ध फिल्टर	फिल्टर बैग की जाँच करें लचीले होज और अतिरिक्त सामान की जाँच करें फिल्टर कार्ट्रिजों की जाँच करें
निकास से धूल निकल रही है(10)	फट्टे हुए फिल्टर कार्ट्रिज	एक अधिकृत सर्विस सेंटर से संपर्क करें
उपकरण शुरू नहीं होते हैं	3-वे स्विच की खराबी	एक अधिकृत सर्विस सेंटर से संपर्क करें
न्यूमेटिक उपकरण के लिए अपर्याप्त पावर	संपीड़ित हवा की अपर्याप्त आपूर्ति	हवा के मार्ग की जाँच करें
लाल सूचक चालू है	साधारण रखरखाव की सीमा पार हो गई	एक अधिकृत सर्विस सेंटर से संपर्क करें
पीला सूचक चालू है	मैक्स. तरल स्तर से अधिक हो गया	बिन को खाली करें

MAGYAR

PIKTOGRAMOK

	Vigyázat veszély/vészjelzés	ISO7010 - W001
	Olvassa el az utasításokat	ISO7010 - M002
	Használjon védőszemüveget	ISO7010 - M004
	Használjon hallásvédőt	ISO7010 - M003
	Használjon védőmaszkot	ISO7010 - M016
	Használjon védőkesztyűt	ISO7010 - M009
	Megfelelési márkajelzés	
	EurAsian jelzés	
	Olasz minőségjelzés	
	C-Tick jelzés Leszerelt berendezés hulladékkezelése	
	Ártalmatlanítása leszerelt	
	Nyil	Mozgassa a nyil által jelzett irányba

 **Figyelem!** Ez a készülék az egészségre ártalmas port tartalmaz. Az ürítést és a karbantartási műveleteket, beleértve a por összegyűjtését, csak szakképzett, megfelelő személyi védőfelszerelést viselő személy végezheti. Ne használja a teljes szűrőrendszer felszerelése nélkül.

A csomag tartalmának ellenőrzése

A csomag a következőket tartalmazza:

- a tápkábellel felszerelt készülék,
- 1 porszívócső (19),
- 6 papír porzsák (29),
- 2 első kerék,
- 1 szívócső 2 utas clapet

 A csomagolásból eredő hulladék ártalmatlanítása során tartsa be az érvényes helyi szabályozásokat, beleértve az újrahasznosításra vonatkozó esetleges előírásokat.

FIGYELMEZTETÉSEK

Biztonsági és balesetmegelőzési utasítások

- Ezt a készüléket csak szakképzett személyek üzemeltethetik, gyerekek és szellemi vagy érzékszervi fogyatékkal élők általi használatra nem alkalmas.
- A felhasználóknak a használat előtt információt, útmutatást és képzést kell biztosítani a készülék használatáról és a szennyező anyagról, amelyhez használják, beleértve a biztonságos eltávolítás megfelelő módszerét és az összegyűjtött anyagok ártalmatlanítását.
- Ha a kifűjt levegő a helyiségbe jut, megfelelő szellőzést kell biztosítani a helyiségben. A nemzeti szabályozásokat be kell tartani.
- A munkaterület hőmérsékletének 10 °C és 35 °C között, a páratartalomnak 50% és 90% között kell lennie;
- A készülék legfeljebb 10 fokok esésű felületre helyezhető.
- A készüléket mindig ki kell húzni, amikor nincs használatban,

karbantartás vagy tisztítás előtt, illetve a porzsák vagy a szűrők cseréje előtt.

- Soha ne húzza ki a készüléket a tápkábel meghúzásával.
- Tartsa távol a tápkábelt a hőtől, olajtól és éles tárgyaktól.
- Áramkimaradás esetén a szerszám kapcsolóját állítsa KI állásba, hogy az áramszolgáltatás helyreállításakor ne kapcsoljon be véletlenül.
- Ne tegye ki a készüléket esőnek és alacsony hőmérsékletnek.
- Ne emelje és szállítsa a készüléket emelőeszközökkel a fogantyújánál fogva.

Robbanás- vagy tűzveszély

- Ne használja a készüléket gyúlékony vagy robbanékony por szívására (pl. magnézium, alumínium stb.);
- ne szívjon fel csiszolóport olyan festett felületekről, amelyeknek nem fejeződött be a katalitikus ciklusa;
- ne szívjon fel szikrákat vagy fehéren izzó forgácsokat;
- ha a levegőkimeneten át por távozik, azonnal válassza le a porszívót az elektromos hálózatról;
- ne szívjon fel gyúlékony vagy robbanékony folyadékokat (pl. benzint, hígítókat stb.);
- ne szívjon fel agresszív folyadékokat vagy anyagokat (pl. savakat, lúgokat, oldószereket stb.);
- azonnal szüntesse meg a készülék tápellátását, ha folyadék porszívózásakor hab vagy folyadék szivárgását észleli.

HASZNÁLATI ALKALMASSÁG

- Ez a készülék az EN60335-1 és az EN60335-2-69 szabványnak megfelelő, nagy igénybevételű és ipari tevékenységekre használható.
- Ez a készülék alkalmas kereskedelmi használatra: például szállodákban, iskolákban, kórházakban, gyárakban, üzletekben, irodákban és kölcsönzökben. „M” VÁLTOZAT:
- Az előlő tápcsatlakozó-aljzat csak a jelen használati útmu-

tatóban leírt módon használható.
- ez a készülék alkalmas folyadékok felszívására.

A készülék $\geq 1 \text{ mg/m}^3$ munkahelyi kitettség határértékű porlevélasztásra alkalmas. (L-osztály – Enyhe VESZÉLY).



MŰSZAKI ADATOK

ÜZEMI FESZÜLTSGÉS ÉS FREKVENCIA	230 Vac - 50/60 Hz JP 100 Vac - 50/60Hz
TELJESÍTMÉNY	1200 W JP 1050 W (@min.500 W)
TELJESÍTMÉNYFELVÉTEL (MAXIMÁLIS)	EU 2400 W UK 1800 W CH-DK 1100 W AUS 1200 W JP 380 W (@min.930 W) UK 1100 W
ÖSSZESÍTETT TELJESÍTMÉNY (MAXIMÁLIS)	EU 3600 W UK 3000 W CH-DK 2300 W AUS 2400 W JP 1430 W UK 2300 W
LEVEGŐKAPACITÁS EN 60335-2-69	165 m ³ /h
PORSZÍVÓ SZÍVÁSÁNAK ERŐSSÉGE	215 hPa
SÚLY	13,5 kg
MÉRETEK	47 x 45 x h 63,5 cm
VÉDELMI BESOROLÁS	IP X 4
ZAJSZINT EN 60704-3	70 dB(A) - 73 dB (A)
SZÜRŐFELÜLETEK	2 x 0,50 m ²
PORZSÁK TÉRFOGATA	kg 5 max
TÁROLÓ KAPACITÁSA	45 l
BEKAPCSOLÓGOMB	MAN - O - AUT
PNEUMATIKUS:	
BEMENETI LÉGNYOMÁS	6 bar
SŰRÍTETT LEVEGŐ MAXIMÁLIS ÁRAMLÁSA	1450 l/min
BEMENETI ILLESZTÉS	3/8" G anyamenet

A SZERSZÁM ALKATRÉSZEI

- 1 - Porszívófej
- 2 - Szerszámtálca
- 3 - Fogantyú
- 4 - Azonosító tábla
- 5 - Sűrített levegő bemenete
- 6 - Levegőcsatlakozó szűrője
- 7 - Tápkábel
- 8 - Hűtőlevegő bemenete
- 9 - Hűtőlevegő kimenete
- 10 - Üzemi levegő kimenete
- 11 - Fejörgítők
- 12 - Kézi-0-Automatikus kapcsoló sebességvezérlővel
- 13 - Motor BE jelző

- 14 - Folyadékszintjelző
- 15 - Szervizjelző
- 16 - Elektromos szerszám csatlakozója
- 17 - Pneumatikus szerszám gyorscsatlója
- 18 - Pneumatikus szerszám gyorscsatlója
- 19 - Elektromos szerszám csöve
- 20 - Pneumatikus szerszám csöve (opcionális)
- 21 - Szűrőkeret
- 22 - Szűrőkeret rögzítő
- 23 - Szűrők (papír vagy poliészter)
- 24 - Folyadékszint-érzékelő
- 25 - Portartály
- 26 - Szerelvényrekesz
- 27 - Antisztatikus csatlakozás
- 28 - Cső szívócsöve
- 29 - Porzsák (papír vagy műanyag)
- 30 - Görgőkerék rögzítővel

INDÍTÁS

Tápellátás

- A készülék elektromos hálózatra való csatlakoztatása előtt állítsa a főkapcsolót (12) „O” (kikapcsolva) állásba.
- A hálózati feszültségnek és frekvenciának egyeznie kell az azonosító táblán feltüntetett értékekkel.
- A készüléket földelő vezetékkel és megfelelő védelemmel felszerelt elektromos aljzathoz csatlakoztassa.

Sűrített levegős hálózat

- A nyomás nem haladhatja meg a 6 bar értéket.
- Párátlanított és szűrt levegő szükséges.
- A készüléket olyan csővel csatlakoztassa a sűrített levegős hálózatra, amely alkalmas az adott légnyomással való használatra, és belső átmérője legalább 10 mm.

A forgó adapter összeszerelése

Helyezze az adaptert a bemeneti szívócsőbe (28).

Elektromos szerszámok csatlakoztatása

- Győződjön meg róla, hogy a szerszám kapcsolója ki van kapcsolva, mielőtt csatlakoztatja az elülső panelen található aljzathoz.
- A szerszám csatlakozóját dugja be az elülső panelen található aljzatba (16) (3. kép).
- A csővel csatlakoztassa a szerszámot a forgó szívócsőhöz (19) (5. kép).
- Ne csatlakoztasson az elülső panelen jelzett értéknél nagyobb teljesítményű elektromos szerszámokat.

Pneumatikus szerszámok csatlakoztatása

- Győződjön meg róla, hogy a szerszám kapcsolója ki van kapcsolva, mielőtt csatlakoztatja az elülső panelen található gyorscsatlóhoz;
- A gyorscsatlókkal csatlakoztassa a szerszámot a készülékhez (17) (4. kép) és (18) (6. kép).
- Csatlakoztassa az (opcionális) koaxiális csövet a gyorscsatlóhoz (20) (6. kép).

A szerszám használati útmutatójában leírt módon ellenőrizze a szerszám működését.

Előzetes ellenőrzések

- Győződjön meg róla, hogy a porzsák (29) el van helyezve a tárolóban (25), és hogy a szűrők (23) fel vannak szerelve a fejre.
- Győződjön meg róla, hogy a porszívócső megfelelően van rögzítve, és nem akadályozza a szerszám mozgását.
- Győződjön meg róla, hogy a sűrített levegős rendszerben nincs szivárgás.

A KÉSZÜLÉK HASZNÁLATA

A készülék kézi és automatikus üzemmódban használható: az üzemmód kiválasztásához fordítsa a kapcsolót (12) jobbra (automatikus üzemmód) vagy balra (kézi üzemmód) (23. kép). A porszívómotor indításakor a zöld jelzőfény (13) bekapcsol.

A készülék automatikus üzemmódban való használata (A)

Az automatikus üzemmód azt jelenti, hogy egy elektromos vagy pneumatikus szerszám bekapcsolásakor a porszívó is bekapcsol. A porszívó a szerszám bekapcsolása után nyolc másodperccel automatikusan kikapcsol.

A készülék kézi üzemmódban való használata (M)

A kézi üzemmód azt jelenti, hogy a porszívó folyamatosan működik. Kézi üzemeltetés során az elülső panel csatlakozójának áramellátása folyamatosan aktív.

A porszívó szívási erősségének beállítása

A porszívó szívási szintje minkét üzemmódban a gomb (12) „min” pozíció felé való elfordításával állítható be, amíg el nem éri a kívánt erősséget.

Automatikus szűrőtisztítás

A készülék időzített szűrőtisztító rendszerrel van felszerelve, amely állandó szinten tartja a porszívó szívóerejét.

Teljes tisztítási ciklus is végrehajtható a következőképpen (19. kép):

- kapcsolja ki a készüléket;
- fedje le a porszívó gégecsövét;
- indítsa újra a készüléket, és 15 másodpercig hagyja lefedve a gégecsövet.

Folyadék porszívózása

Folyadékok porszívózása előtt távolítsa el a (papír vagy műanyag) porzsákat, és helyezzen be poliészter szűrőbetéteket a papírból készülték helyett. A porszívózás után a szűrőknek nedvesnek kell lenniük. Ne Använd porszívózzon száraz port nedves szűrőkkel!

Folyadékszintjelző

Amikor a folyadékérzékelő (24) a tartály (25) megtelését érzékeli, a folyadékszintjelző (14) bekapcsol, a porszívó motorja pedig leáll. A visszaállításához őrítse ki a tartályt (25).

KARBANTARTÁS



Az alkatrészeket és a szűrőrendszert évente ellenőriztetni kell egy hivatalos szervizközponttal.

Szervizjelző (15)

A jelzőfény bekapcsolása azt jelzi, hogy a gép működő állapotának fenntartásához szervizelés szükséges. Amikor a figyelmeztető jelzőfény világít, vegye fel a kapcsolatot egy hivatalos szervizközponttal a készülék ellenőrzése és javítása, illetve a jelzőfény visszaállítása céljából. Ha világító jelzőfény mellett hosszabb ideig használja a porszívót, az további karbantartást igényelhet.

Normál ellenőrzési műveletek



A felhasználói javításhoz a készüléket praktikus és indokolt mértékben szét kell szerelni, ki kell tisztítani és meg kell javítani, anélkül, hogy az kockázatot jelentene a karbantartó személyzetre vagy másokra. A megfelelő óvintézkedések közé tartozik a szétszerelés előtt a szennyező anyagok eltávolítása, a helyi szűrt szívó szellőztetés beszerzése a készülék szétszerelésének helyén (a helyi szabályoknak megfelelően), a karbantartási terület tisztítása és a megfelelő személyi védelem.

- Ellenőrizze a porszívócső állapotát;
- tisztítsa meg a folyadékszint-érzékelőt (24);
- ellenőrizze a tápkábel, a csatlakozó és az aljzat állapotát: indokolt esetben kérje az alkatrészek cseréjét egy hivatalos szervizközponttól;
- ellenőrizze, hogy a porzsák nem haladja-e meg az ajánlott súlyt és térfogatot. A porzsák szakadása vagy perforációja esetén ellenőrizze a szűrőbetétet, és rövid időn belül kérjen cserét egy hivatalos szervizközponttól;
- ellenőrizze a szűrőbetétek állapotát (23). Szakadások vagy perforációk esetén kérjen cserét egy hivatalos szervizközponttól.



Ne használja a készüléket, ha nincs felszerelve a teljes szűrőkészlet!

Porzsák cseréje



A porzsák cseréjekor ne szórja szét a port.

- Viseljen megfelelő porvédő maszkot;
- válassza le a fejet az oldalsó horgok (11) megnyomásával és a fej (1) eltávolításával 7–8. kép).

Papír porzsák:

- Távolítsa el az egész zsákot, és zárja le a szívócsövet a mellékelt sapkával (12. és 13. kép);
- helyezze be az új zsákot, és az ábrán látható módon illessze be a szívócsövet (14. kép).

Műanyag porzsák:

- Távolítsa el az egész műanyag zsákot (9. kép);
- helyezze be az új zsákot, és győződjön meg róla, hogy a szívócső a bemeneti nyílásban található (10. kép).
- fordítsa el a zsák szélét az ábrán látható módon (11. kép), és ügyeljen arra, hogy a kiegyenlítő lyukak a tartályon belül legyenek.



A tartalék porzsákokat száraz helyen tárolja.
Az ártalmatlanítás során tartsa be a helyi jogszabályokat.

Szűrőcsere













A porzsák cseréjekor ne szórja szét a port.

- Viseljen megfelelő szűrőmaszkot;
- válassza le a fejet az oldalsó horgok (11) megnyomásával (7–8. kép);
- fordítsa fejjel lefelé a fejet (15. kép);
- a kampók (22) elfordításával távolítsa el a szűrő keretét (21) (16. kép);
- távolítsa el a szűrőbetéteket (17. kép), és helyezze őket lezárt gyűjtőzsákba;
- helyezze be az új szűrőbetéteket a szűrő keretébe (18. kép), és szerelje vissza a fejre.

HIBAEHÁRÍTÁS ÉS MEGOLDÁS

TÜNETEK	OKOK	MEGOLDÁSOK
A motor nem indul el	Nincs áramellátás A tápkábel, a kapcsoló vagy a motor meghibásodott	Győződjön meg róla, hogy az egység csatlakoztatva Vegye fel a kapcsolatot egy hivatalos szervizközponttal
A porszívó nem indul el automatikusan	Elektronikus modul	Vegye fel a kapcsolatot egy hivatalos szervizközponttal
A porszívó nem szív megfelelő erővel	Megtelt a porzsák Az egyik cső vagy szerelvény elömlődött Eltömődtek a szűrők	Ellenőrizze a szűrőzsákot Ellenőrizze a rugalmas csövet és a szerelvényeket Ellenőrizze a szűrőbetéteket
Por távozik az elszívórendszerből (10)	A szűrőbetét elszakadt	Vegye fel a kapcsolatot egy hivatalos szervizközponttal
A szerszámok nem indulnak el	A háromfázisú kapcsoló meghibásodott	Vegye fel a kapcsolatot egy hivatalos szervizközponttal
A pneumatikus szerszám áramellátása nem megfelelő	Nem megfelelő a sűrítettlevegő-ellátás	Ellenőrizze a levegő áthaladását
Világító vörös színű jelzőfény	A legutóbbi normál karbantartás óta eltelt idő meghaladja a határértéket	Vegye fel a kapcsolatot egy hivatalos szervizközponttal
Világító sárga színű jelzőfény	A folyadék szintje meghaladja a maximális értéket	Úritse ki a tartályt

PIKTOGRAMMA

	Uzmanību briesmas/brīdinājumi	ISO7010 - W001
	Izlasiet norādījumus	ISO7010 - M002
	Valkājiet aizsargbrilles	ISO7010 - M004
	Valkājiet ausu aizsargus	ISO7010 - M003
	Valkājiet masku	ISO7010 - M016
	Valkājiet aizsargcimdus	ISO7010 - M009
	Atbilstības marķējums	
	Marķējums EurAsian	
	Itālijas kvalitātes marķējums	
	Preču zīme C-Tick	
	No ekspluatācijas noņemtas iekārtas utilizācija	
	Bulta	Virziet bultas norādītajā virzienā

 Uzmanību! Šī ierīce satur veselībai bīstamus putekļus. Iztukšošanas un apkopes darbi, **tai skaitā putekļu savākšanas ierīču izņemšana**, jāveic apmācītam personālam, izmantojot pienācīgus individuālās aizsardzības līdzekļus. Nedarbiniet ierīci bez pilnīgas putekļu filtrēšanas sistēmas.

Iepakojuma saturs

Iepakojumā ietilpst:

- putekļsūcējs ar strāvas kabeli;
- 1 vakuuma šūtene (19);
- 6 papīra putekļu maiss (29);
- 2 priekšējie riteņi;
- 1 uzgalis 2 virzienos clapet

 Iepakojuma materiālus izmetiet atkritumos saskaņā ar vietējiem noteikumiem, tai skaitā, ja attiecināmi, par pārstrādi.

BRĪDINĀJUMI**Norādījumi par drošību un nelaimes gadījumu novēršanu**

- Ar šo ierīci drīkst strādāt tikai apmācīti darbinieki. Ar ierīci nedrīkst strādāt bērni un cilvēki ar mentāliem un maņu traucējumiem;
- pirms ierīces izmantošanas darbiniekam jāsniedz informācija, norādījumi un apmācības par ierīces izmantošanu un vides piesārņotājienu, kam tas paredzēts, tai skaitā par pareizajām savākto vielu aizvākšanas un utilizēšanas metodēm;
- telpā jānodrošina pienācīga gaisa apmaiņa, ja izpūstais gaiss no ierīces atgriežas telpā. Jāņem vērā vietējie valsts noteikumi;
- darba virsmas temperatūrai jābūt starp 10°C un 35°C, mitrumam jābūt starp 50% un 90%;
- virsma, uz kuras novietota ierīce, nedrīkst būt slīpāka par 10 grādiem;
- pēc lietošanas un pirms tīrīšanas, apkopes un putekļu maisu vai filtru maiņas vienmēr atslēdziet ierīci no barošanas;

- neraujiet strāvas kabeli, lai izrautu ierīces kontaktdakšu;
- neturiet strāvas kabeli karstuma, eļļas, asu malu tuvumā;
- strāvas piegādes pārtraukuma gadījumā izslēdziet slēdzi izslēgtā (OFF) stāvoklī, lai novērstu nejaunu iedarbošanos, kad atjaunosies strāvas piegāde;
- nepakļaujiet ierīci lietus un zemas temperatūras iedarbībai;
- neieliet un nepārvietojiet ierīci ar ceļšas ierīci, ceļot aiz roktura.

 Sprādziena un aizdegšanās risks

- Neizmantojiet ierīci uzliesmojošu vai sprāgstošu putekļu (magnēzija, alumīnija u.c.) savākšanai;
- neizmantojiet ierīci putekļu savākšanai, kad slīpē virsmas, kas apstrādātas ar krāsām, kurām nav beidzies katalizatora cikls;
- neizmantojiet ierīci dzirksteļu vai karstu skaidu savākšanai;
- nekavējoties atvienot ierīci no strāvas, ja no gaisa izplūdes atveres izplūst putekļi;
- neizmantojiet ierīci uzliesmojošu vai sprāgstošu šķidrumu (benzīns, atšķaidītāju u.c.) savākšanai;
- neizmantojiet ierīci agresīvu šķidrumu vai vielu (skābju, šķīdinātāju u.c.) savākšanai;
- nekavējoties atvienot ierīci no strāvas, ja šķidruma savākšanas laikā pamanāt putas vai šķidruma noplūdi.

PAREDZĒTĀ IZMANTOŠANA

- Šī ierīce piemērota lielas slodzes un rūpnieciskiem apstākļiem saskaņā ar standartiem EN60335-1 un EN60335-2-69;
- šī ierīce piemērota komerciālai izmantošanai: tas ir, viesnīcās, skolās, slimnīcās, rūpnīcās, veikalos, birojos un tīres namos.
- priekšējā kontaktligzda ir paredzēta tikai specifiskai izmantošanai saskaņā ar šo rokasgrāmatu.
- šī ierīce piemērota šķidrumu iesūkšanai;

Ierīce piemērota putekļu nošķiršanai ar arodekspozīcijas limitu $\geq 1\text{mg} / \text{m}^3$. (Klase L – neliels RISKS).



TEHNISKĀ SPECIFIKĀCIJA

DARBA SPRIEGUMS UN FREKVENCE	230 Vac - 50/60 Hz JP 100 Vac - 50/60Hz
JAUDA	1200 W JP 1050 W (@min.500 W)
ELEKTROTĪKLA JAUDA (MAX)	EU 2400 W UK 1800 W CH-DK 1100 W AUS 1200 W JP 380 W (@min.930 W) UK 1100 W
KOPĒJĀ JAUDA (MAX)	EU 3600 W UK 3000 W CH-DK 2300 W AUS 2400 W JP 1430 W UK 2300 W
GAISA TILPUMS EN 60335-2-69	165 m ³ /h
VAKUUMA LĪMENIS	215 hPa
SVARS	13,5 kg
IZMĒRI	cm 47 x 45 x h 63,5
AIZSARDZĪBAS KLASE	IP X 4
TROKŠŅA LĪMENIS EN 60704-3	70 dB(A) - 73 dB (A)
FILTRU VIRSMAS	2 x 0,50 m ²
PUTEKĻU SAVĀKŠANAS MAISA TILPUMS	kg 5 max
TVERTNES TILPUMS	45 l
STRĀVAS SLĒDZIS	MAN - O - AUT
PNEIMATISKAIS AGREGĀTS	
GAISA IEPLŪDES SPIEDIENS	6 bar
MAKS. SASPIESTĀ GAISA PLŪSMA	1450 l/min
IEPLŪDES SAVIENOJUMS	3/8" iekšējā vītne

IERĪCES DAĻAS

- 1 - Sūkšanas agregāts
- 2 - Instrumentu nodalījums
- 3 - Rokturis
- 4 - Identifikācijas plāksne
- 5 - Saspiestā gaisa ieplūdes atvere
- 6 - Savienojums ar filtru
- 7 - Strāvas kabelis
- 8 - Dzesēšanas gaisa ieplūde
- 9 - Dzesēšanas gaisa izplūde
- 10 - Darba gaisa izplūde
- 11 - Sūkšanas agregāta stiprinājuma spaiļi
- 12 - Trīspozīciju (Man-0-Aut) slēdzis ar ātruma kontroli
- 13 - Ieslēgta motora indikators
- 14 - Šķidrums līmeņa indikators
- 15 - Apkopes indikators
- 16 - Elektroinstrumenta kontaktlīdzda

- 17 - Pneimoinstrumenta ātrais savienojums
- 18 - Pneimoinstrumenta ātrais savienojums
- 19 - Elektroinstrumenta šūtene
- 20 - Pneimoinstrumenta šūtene (papildaprīkojums)
- 21 - Filtra rāmis
- 22 - Filtra rāmja spaiļi
- 23 - Filtri (papīra vai poliestera)
- 24 - Šķidrums līmeņa sensors
- 25 - Putekļu tvertne
- 26 - Piederumu nodalījums
- 27 - Antistatisks savienojums
- 28 - Šūtenes uzgalis
- 29 - Putekļu savākšanas maiss (papīra vai plastmasas);
- 30 - Riteņi ar bromi

IEDARBINĀŠANA

Barošana

- Pirms ierīces pieslēgšanas tīklam ierīces strāvas slēdzi (12) pagriez stāvoklī „O” (izslēgts);
- elektrotīkla spriegumam un frekvencei jāatbilst identifikācijas plāksnītē norādītajai;
- pievienojiet ierīci kontaktlīdzdām, kam ir saņemējums un pienācīga aizsardzība.

Saspiestā gaisa sistēma

- Spiediens ne augstāks par 6 bar;
- jāizmanto sausināts un filtrēts gaiss;
- pievienojiet ierīci saspiestā gaisa sistēmai ar šūteni, kas piemērota attiecīgajam gaisa spiedienam un kam min. iekšējais diametrs ir 10 mm.

Grozāmā adaptera uzstādīšana

Ievietojiet adapteri ieplūdes uzgalī (28).

Elektroinstrumenta pieslēgšana

- Pirms instrumenta pieslēgšanas priekšējā paneļa kontaktlīdzdā pārbaudiet, vai strāvas slēdzis izslēgts;
- iestipriniet instrumenta kontaktdakšu kontaktlīdzdā priekšējā panelī (16) (3. attēls);
- pievienojiet instrumentu grozāmajam uzgalim ar šūteni (19) (5. attēls);
- nepievienojiet elektroinstrumentus, kam jauda pārsniedz uz priekšējā paneļa norādīto.

Pneimoinstrumenta pieslēgšana

- Pirms instrumenta pieslēgšanas priekšējā paneļa kontaktlīdzdā pārbaudiet, vai strāvas slēdzis izslēgts;
- pievienojiet instrumentu ierīcei ar ātro savienojumu (17) (4. attēls) un (18) (6. attēls);
- pievienojiet koaksiālo cauruli (papildaprīkojums) ātrajam savienojumam (20) (6. attēls).

Pārbaudiet instrumenta darbību saskaņā ar instrumenta rokasgrāmatu.

Iepriekšējās pārbaudes

- Pārbaudiet, vai putekļu savākšanas maisis (29) ir ievietots tvertnē (25) un ka sūkšanas agregātā uzstādīti filtri (23);
- pārbaudiet, vai sūkšanas šūtene ir pienācīgi nostiprināta un netraucē instrumentu kustību;
- pārbaudiet, vai saspīestā gaisa sistēmā nav noplūdes.

IERĪCES IZMANTOŠANA

Ierīce var darboties manuālā vai automātiskā režīmā lai izvēlētos režīmu, pagrieziet slēdzi (12) pa labi (automātiskais režīms) vai pa kreisi (manuālais režīms) (23. attēls). Kad iedarbojas vakuuma motors, iedegas zaļais indikators (13).

Ierīces izmantošana automātiskajā režīmā (A)

Automātiskais režīms nozīmē, ka vakuuma motors ieslēdzas, kad tiek ieslēgts elektriskais vai pneimatiskais instruments. Vakuuma motors automātiski izslēdzas pēc astoņām sekundēm, kad izslēgts instruments.

Ierīces izmantošana manuālajā režīmā (M)

Manuālais režīms nozīmē, ka vakuuma motors darbojas pastāvīgi. Manuālajā režīmā priekšējā paneļa kontaktligzdā pastāvīgi ir strāva.

Vakuuma līmeņa regulēšana

Vakuuma līmeni var regulēt abos darba režīmos, pagriežot pogu (12) virzienā uz „min”, līdz sasniegta vēlamā jauda.

Automātiskā filtru tīrīšana

Ierīcei ir filtra tīrīšanas laika sistēma, kas uztur vakuuma jaudu pastāvīgu. **Ir iespējams veikt arī pilnu tīrīšanas ciklu šādi (19. attēls):**

- izslēdziet ierīci,
- aizbāziet šūtenes galu;
- pārstartējiet ierīci, paturot aizbāzni 15 sekundes.

Šķidrums savākšana

Pirms šķidrums savākšanas izņemiet putekļu maisu (papīra vai plastmasas) un nomainiet papīra filtrus ar poliestera filtriem. Pēc šķidrums vākšanas filtriem jābūt mitriem.

Nedrīkst vākt sausus putekļus ar slapjiem filtriem!

Šķidrums līmeņa indikators

Vakuuma motors apstājas un iedegas šķidrums līmeņa indikators (14), ja šķidrums sensors (24) konstatē, ka tvertne (25) ir pilna. Lai atiestatītu indikatoru, jāiztukšo tvertne (25).

TEHNISKĀ APKOPE

 Reizi gadā ierīce jānodod pilnvarotā servisa centrā, lai veiktu daļu un filtru sistēmas tehnisko apkopi.

Apkopes indikators (15)

Indikators iedegas, kad jāveic plānotā apkope, lai nodrošinātu pienācīgu ierīces darba stāvokli. Kad iededzies brīdinājuma signāls, sazinieties ar pilnvarotu servisa centru, lai pārbaudītu un apkoptu ierīci un nodzēstu indikatoru. Ilgstoša putekļsūcēja lietošana, degot brīdinājuma signālam, var izraisīt papildu apkopes darbus.

Parastās pārbaudes

Lai lietotājs apkoptu ierīci, tā ir jāizjauc, jāiztīra un jāapkopj saprātīgā apmērā, kas nerada riskus apkopes veicējiem un citiem. Jāievēro drošības pasākumi: piesārņojuma savākšana pirms izjaukšanas, izplūdes ventilācija ar filtriem telpā, kur notiek izjaukšana (saskaņā ar vietējiem noteikumiem), apkopes vietas saifrīšana un individuālās aizsardzības līdzekļi.

- pārbaudiet vakuuma šūtenes stāvokli;
- iztīriet šķidrums līmeņa sensoru (24);
- pārbaudiet strāvas kabeli, kontaktdakšu un kontaktligzdu: ja vajadzīgs, sazinieties ar pilnvarotu servisa centru, lai nomainītu;
- pārbaudiet putekļu maisu: nepārsniedziet ieteicamo svaru un tilpumu! Ja putekļu maisis iepļūsis vai caurs, pārbaudiet filtra ieliktni un, ja vajadzīgs, sazinieties ar pilnvarotu servisa centru, lai nomainītu;
- pārbaudiet filtra ieliktnu stāvokli (23). Ja tie iepļūsuši vai cauri, sazinieties ar pilnvarotu servisa centru, lai nomainītu.



Nedarbiniet ierīci bez pilnīga filtra komplekta!

Maisu nomaīņa



Uzmanieties, lai maisu maiņas laikā neizplatās putekļi!

- valkājiet pienācīgu putekļu masku;
- atvienojiet sūkšanas agregātu, paspiežot sānu spaiļi (11), un noņemot to (1) (7.-8. attēls)

Papīra maisis

- izņemiet pilno maisu, aizbāžot uzgali ar aizbāzni (12. un 13. attēls);
- ielieciet jauno maisu, ievietojot uzgali saskaņā ar attēlā parādīto (14. attēls).

Plastmasas maisis:

- izņemiet pilno plastmasas maisu (9. attēls);
- ielieciet jauno maisu, pārbaudot, vai uzgalis ir uzlikts uz iepļūdes atveres (10. attēls);
- pagrieziet maisa malu (11. attēls); pārliecinieties, ka kompensēšanas atveres ir tvertnes iekšpusē.



Rezerves maisi jātur sausā vietā!
Utilizējiet saskaņā ar vietējiem noteikumiem.

Filtru nomaņa















Uzmanieties, lai filtru maiņas laikā neizplatās putekļi!

- valkājiet pienācīgu putekļu masku;
- atvienojiet sūkšanas agregātu, paspiežot sānu spaiļus (11) (7.-8. attēls)
- pagrieziet sūkšanas agregātu otrādi (15. attēls);
- izņemiet filtra rāmi (21), pagriežot spaiļus (22) (16. attēls);
- izņemiet filtra ieliktnus (17. attēls) un ielieciet tos noslēgtā atkritumu maisā;
- uzstādiet jaunus filtra ieliktnus filtra rāmī (18. attēls) un uzstādiet to atpakal sūkšanas agregātā.

DARBĪBAS TRAUCĒJUMI UN IZLABOŠANA

TRAUCĒJUMS	IEMESLI	RISINĀJUMI
Motors neiedarbojas	Nav strāvas Bojāts strāvas kabelis, slēdzis vai motors	Pārbaudiet, vai ierīce pieslēgta strāvai Sazinieties ar pilnvarotu servisa centru
Vakuums nesāk darboties automātiski	Elektroniskais modulis Maiss pilns	Sazinieties ar pilnvarotu servisa centru Pārbaudiet filtra maisu
Vakuuma plūsma nepietiekama	Viena šūtene vai piederums aizsprostojies Aizsērējuši filtri	Pārbaudiet lokanās šūtenes un piederumus Pārbaudiet filtra ieliktnus
Putekļi no gaisa izplūdes (10)	Filtera ieliktnis saplīsis	Sazinieties ar pilnvarotu servisa centru
Instrumenti neiedarbojas	Nedarbojas 3 pozīciju slēdzis	Sazinieties ar pilnvarotu servisa centru
Nepietiekama jauda pneimatiskajam instrumentam	Nepietiekama saspīestā gaisa piegāde	Pārbaudiet gaisa plūsmu
Deg sarkanais indikators	Pārsniegts apkopes intervāls	Sazinieties ar pilnvarotu servisa centru
Deg dzellenais indikators	Pārsniegts maks. šķidruma līmenis	Iztukšojiet tvertni

PIKTOGRAMA

	Dėmesio pavojus / perspėjimai	ISO7010 - W001
	Perskaitykite instrukcijas	ISO7010 - M002
	Mūvėkite apsauginius akinius	ISO7010 - M004
	Mūvėkite ausų apsaugas	ISO7010 - M003
	Mūvėkite kaukę	ISO7010 - M016
	Mūvėkite apsaugines pirštines	ISO7010 - M009
	Atitikties ženklas	
	„EurAsian“ ženklas	
	„Qualità Italiano“ itališkos kokybės ženklas	
	„C-Tick“ ženklas	
	Iš eksploatacijos išimto prietaiso šalinimas	
	Rodyklė	Sukite rodyklės nurodyta kryptimi

 Dėmesio! Šis įrenginys gali sukelti kenksmingas sveikatai dulkes. Valymo ir priežiūros darbai, įskaitant surinktų dulkių šalinimą, **privalo būti atlikti tik įgalioto personalo, dėvinčio specialią apsaugą**. Nesinaudokite įrenginiu be visiškai įrengtos filtravimo sistemos.

Paketo turinys

Šį paketą sudaro:

- Įrenginys su įmontuotu maitinimo laidu;
- 1 vakuuminė žarna (19);
- 6 popierinis dulkių maišas (29);
- n 2 priekiniai ratukai;
- 1 purkštukas 2 būdas clapet.

 Dėl pakavimo atliekų išmetimo kreipkitės į vietines institucijas.

ĮSPĖJIMAI

Instrukcijos, kaip išvengti saugumo ir nelaimingų įvykių

- Šis įrenginys gali būti naudojamas tik prižiūrint specialistams ar apmokytiems žmonėms; prietaisas nepritaikytas naudoti vaikams ar žmonėms su protine negalia;
- Prieš naudojant įrenginį, turi būti pateikta informacija bei nurodymai apie žalingas medžiagas (įskaitant tinkamą surinktų medžiagų pašalinimą) ir naudotojai turi būti apmokomi, kaip jį naudoti;
- Yra būtina vėdinti kambarį, suteikiant pakankamą oro srauto kitimą, jei išmetamosios dujos nėra metamos lauk. Būtina laikytis vietos įstatymų;
- Darbo vietos temperatūra turi būti 10–35 °C, o drėgnumas 50–90 %;
- Pagrindas, ant kurio bus įrenginys, negali viršyti 10 laipsnių pasvirimo kampo;
- Visada, prieš prižiūradami ar valydami įrenginį, keisdami dulkių maišą ar filtrą, ar kai įrenginys nenaudojamas, atjunkite jį iš

elektros tinklo

- Netampykite maitinimo laidu, kad atjungtumėte įrenginį;
- Saugokite maitinimo laidą nuo karščio, tepalų ir aštrių kampų;
- Dingus srovei, nustatykite įrankio jungiklį į OFF būseną, kad išvengtumėte netyčinio įrankio įsijungimo srovei atsiradus;
- Nenaudokite įrenginio lyjant ar esant žemai temperatūrai;
- Naudodami kėlimo įrenginį, nekelkite ir netransportuokite įrenginio už rankenos.

 Sprogimo ar ugnies pavojus

- Nesiurbkite degių ar sprogių dulkių (pvz., magnio, aliuminio ir t. t.);
- Nesiurbkite šlifavimo dulkių nuo paviršių, kurie yra padengti neišdžiūvusiais dažais;
- Nesiurbkite kibirkščių ar baltų įkaitusių drožlių;
- Nedelsdami atjunkite vakuuminį įrenginį iš elektros lizdo, jei dulkės yra išmetamos pro oro išmetamąją angą;
- Nesiurbkite degių ar sprogių skysčių (pvz., benzino, skiediklių ir t. t.);
- Nesiurbkite agresyvių skysčių ar medžiagų (pvz., rūgščių, tirpiklių ir t. t.);
- Nedelsdami atjunkite prietaisą iš elektros tinklo, jei siurbiant skystį pastebėjote tekant putas ar skystį.

SPECIFINĖ PASKIRTIS

- Šis įrenginys tinka sunkiam darbui bei pramoninėms operacijoms pagal EN60335-1 ir EN60335-2-69;
- Šis įrenginys tinka komercinei veiklai: pvz., viešbučiams, mokykloms, ligoninėms, gamykloms, parduotuvėms, biurams ir nuomos verslui.
- Priekinis elektros lizdas yra skirtas naudoti tik tam tikrais atvejais, aprašytais šiame žinyne.
- „Šis įrenginys tinka skysčiams siurbti.“

Įrenginys tinka dulkiems atskirti su ribine $\geq 1 \text{ mg/m}^3$ verte darbo vietoje. (L kategorija – lengvas pavojus.)



TECHNINIAI DUOMENYS

DARBINĖ ĮTAMPA IR DAŽNIS	230 Vac - 50/60 Hz JP 100 Vac - 50/60Hz
GALIA	1200 W JP 1050 W (@min.500 W)
GALIA LIZDUI (DIDŽIAUSIA)	EU 2400 W UK 1800 W CH-DK 1100 W AUS 1200 W JP 380 W (@min.930 W) UK 1100 W
BENDRA GALIA (DIDŽIAUSIA)	EU 3600 W UK 3000 W CH-DK 2300 W AUS 2400 W JP 1430 W UK 2300 W
ORO TALPA EN 60335-2-69	165 m ³ /h
VAKUUMO LYGIS	215 hPa
SVORIS	13,5 kg
MATMENYS	cm 47 x 45 x h 63,5
APSAUGOS TIPAS	IP X 4
TRIUŠMO LYGIS EN 60704-3	70 dB (A) - 73 dB (A)
FILTRŲ PAVIRŠIAI	2 x 0,50 m ²
DULKIŲ SURINKIMO MAIŠO TALPA	kg 5 max
TALPYKLOS TALPA	45 l
MAITINIMO VALDYMO JUNGTVUKAS	MAN - O - AUT
PNEUMATINIS SKYRIUS	
ORO ILEIDIMO SLĖGIS	6 bar
DIDŽIAUSIAS SUSPAUSTO ORO SRAUTAS	1450 l/min
ĮVADO MONTAVIMAS	3/8" G female

ĮRANKIO DALYS

- 1 - Vakuuminė galvutė
- 2 - Įrankių dėklas
- 3 - Rankena
- 4 - Identifikacijos lentelė
- 5 - Suspausto oro įvadas
- 6 - Oro sujungimo filtras
- 7 - Maitinimo laidas
- 8 - Oro aušinimo įvadas
- 9 - Oro aušinimo išmetamoji anga
- 10 - Oro išmetamosios angos valdymas
- 11 - Viršaus užraktai
- 12 - Jungiklis „Man-O-Aut“ su greičio valdymu
- 13 - Mоторo ON indikatorius
- 14 - Skysčio lygio indikatorius
- 15 - Aptarnavimo indikatorius
- 16 - Elektrinio įrankio lizdas
- 17 - Greita pneumatinio įrankio jungtis)
- 18 - Greitas pneumatinio įrankio sujungimas
- 19 - Elektrinio įrankio žarna

- 20 - Pneumatinio įrankio žarna (papildoma)
- 21 - Filtru rėmas
- 22 - Filtru rėmo užraktai
- 23 - Filtrai (popieriniai arba poliesterio)
- 24 - Skysčio lygio sensorius
- 25 - Dulkių konteineris
- 26 - Priedų skyrius
- 27 - Antistatinis sujungimas
- 28 - Žarnos purkštukas
- 29 - Dulkių surinkimo maišas (popierinis arba plastikinis)
- 30 - Rataukai su užraktu

PALEIDIMAS

Maitinimo šaltinis

- Prieš įjungdami įrenginį į elektros tinklą, nustatykite pagrindinį jungtuvą (12) į „O“ (išjungta);
- Elektros tinklo įtampa ir dažnis turi atitikti identifikacijos lentelės duomenis;
- Prie maitinimo lizdo prijunkite įžeminimą bei kitas galimas apsaugas.

Suspausto oro tinklas

- Neviršykite 6 bar;
- Reikalingas sausas ir filtruotas oras;
- Su oro slėgiui tinkama žarna (mažiausias vidinis diametras – 10 mm) prijunkite įrenginį prie suspausto oro tinklo.

Besisukančio adapterio surinkimas

Įkiškite adapterį į įvado purkštuką (28).

Elektrinių įrankių sujungimas

- Patikrinkite, ar įrankių jungtukas yra išjungto režimo prieš prijungdami įrankį prie priekinio skydelio lizdo;
- Įkiškite įrankio kištuką į priekinio skydelio lizdą (16) (3 nuotrauka);
- Sujunkite įrankį su įrenginiu naudodami greitąją jungtį (17) (4 nuotrauka) ir (18) (6 nuotrauka);
- Prijunkite bendraašę žarną (papildoma) prie greitosios jungties (20) (6 nuotrauka).

Pneumatinių įrankių sujungimas

- Patikrinkite, ar įrankių jungtukas yra išjungto režimo prieš prijungdami įrankį prie priekinio skydelio greitosios jungties;
- Sujunkite įrankį su įrenginiu naudodami greitąją jungtį (17) (4 nuotrauka) ir (18) (6 nuotrauka);
- Prijunkite bendraašę žarną (papildoma) prie greitosios jungties (20) (6 nuotrauka).

Patikrinkite, ar įrankis veikia, kaip nurodyta instrukcijoje.

Parengiamieji patikrinimai

- Patikrinkite, ar dulkių surinkimo maišas (29) yra įtvirtintas talpykloje (25), o filtrai (23) yra pritvirtinti prie galvutės;
- Patikrinkite, ar vakuuminė žarna tinkamai pritvirtinta ir netrukdo dirbti su įrankiais;
- Patikrinkite, ar nėra jokių plyšių suspausto oro padavimo sistemoje.

IRENGINIO NAUDOJIMAS

Įrenginys gali būti valdomas rankiniu ir automatinio režimu: norėdami pasirinkti režimą, pasukite jungtuką (12) į dešinę (automatinis režimas) arba į kairę (rankinis režimas) (23 nuotrauka). Žalias indikatorius (13) užsižiebia, kai įsijungia vakuuminis motoras.

Įrenginio naudojimas automatinio režimu (A)

Automatinis režimas ypatingas tuo, kad vakuumas įsijungia tada, kai įjungiamas elektrinis arba pneumatinis įrankis. Vakuumas automatiškai išsijungs praėjus 8 sekundėms po to, kai įrankis bus išjungtas.

Įrenginio naudojimas rankiniu režimu (M)

Rankiniu režimu vakuumas dirba nuolat. Priekinio skydelio lizdas yra aktyvus (juo teka srovė), kol pasirinktas rankinis režimas.

Vakuomo lygio reguliavimas

Vakuomo lygis gali būti reguliuojamas abiem režimais. Reikia sukti rankenėlę (12) link pozicijos „min“, kol reikiamas lygis bus pasiektas.

Automatinis filtrų valymas

Įrenginys turi laikui veikiančią filtrų valymo sistemą, kuri palaiko stabilią vakuomo galią.

Taip pat galima atlikti pilną valymo ciklą (19 nuotrauka):

- Išjunkite įrenginį;
- Uždenkite vakuuminę rankovę;
- Perkraukite įrenginį laikydami rankovę uždengtą 15 sekundžių.

Skysčių siurbimas

Prieš siurbdami skysčius, nuimkite dulkių maišą (popierinį ar plastikinį) ir pakeiskite popierines filtrų kasetes į poliesterio. Filtrai turėtų būti drėgni po siurbimo. Nenaudokite įrenginio sausoms dulkiams siurbti, esant drėgniems filtrams!

Skysčio lygio indikatorius

Vakuuminis motoras išsijungia ir skysčio lygio indikatorius (14) įsijungia, kai skysčio jutiklis (24) aptinka, kad talpykla (25) yra pilna. Kad perkrautumėte, ištuštinkite talpyklą (25).

PRIEŽIŪRA

 Reikalingas kasmetinis įgalioto aptarnavimo centro techninis dalių ir filtrų sistemos patikrinimas.

Aptarnavimo indikatorius (15)

Indikatorius įsijungia, kai vyksta suplanuoti techniniai patikrinimai, kad būtų išlaikytas kokybiškas įrenginio darbas. Kai užsižiebia įspėjamoji lemputė, susisiekite su įgaliotu aptarnavimo centru, kad patikrintų įrenginį ir išjungtų įspėjamąją lemputę. Užtęstas vakuuminio valytuvo naudojimas degant įspėjamajai lemputei gali sukelti rimtesnius gedimus.

Eilinio patikrinimo žingsniai

 Savarankiškai prižiūrint įrenginį, jis turi būti kiek įmanoma išardytas ir išvalytas, kad nekeltų pavojaus apžiūrinčiam personalui bei kitiems. Atitinkamų saugos priemonių, įskaitant užterštumo įvertinimą, turi būti imtasi prieš įrenginio išardymą. Patalpos, kuriose vyksta išardymas, turi būti ventiliuojamos (pagal vietinius reglamentus). Taip pat būtina atsižvelgti į darbo vietos švarą bei personalo apsaugą.

- Patikrinkite vakuuminės žarnos būklę;
- Išvalykite skysčio lygio jutiklį (24);
- Patikrinkite maitinimo laidą, kištuką ir lizdo būklę: kilus problemoms, susisiekite su įgaliotu aptarnavimo centru, kad pakeistų detales;
- Patikrinkite dulkių maišą: neviršykite rekomenduojamo svorio bei talpos! Esant dulkių maišo įplyšimams ar pradūrimams patikrinkite filtro kasetę ir paprašykite naujo maišo iš įgalioto aptarnavimo centro;
- Patikrinkite filtro kasečių būklę (23). Esant įplyšimams ar pradūrimams, susisiekite su įgaliotu aptarnavimo centru, kad pakeistų detales.

 Nenaudokite įrenginio be visiškai sumontuoto filtrų rinkinio!

Maišo keitimas

 Nepaskleiskite dulkių keisdami maišą!

- Mūvėkite atitinkamą dulkių kaukę.
- Nuimkite viršų (1) paspausdami šoninius kabliukus (11) (7–8 nuotraukos).

Popierinis maišas

- Nuimkite pilną maišą uždarydami purkštuką su atitinkamu gaubtuvu (12–13 nuotraukos);
- Įdėkite naują maišą įstatydami purkštuką kaip pavaizduota (14 nuotrauka).

Plastikinis maišas:

- Nuimkite pilną plastikinį maišą (9 nuotrauka);
- Įdėkite naują maišą įsitikinę, kad purkštuko padėtis sutampa su įvado (10 nuotrauka);
- Pasukite maišo kampą kaip pavaizduota (11 nuotrauka). Įsitinkite, kad papildomos skylės yra talpykloje.

 Atsarginiai maišai turi būti laikomi sausoje vietoje! Stebėkite vietinius teisinius reglamentus dėl maišų išmetimo.

Filtrų keitimas















Nepaskleiskite dulkių keisdami maišą!

- Dėvėkite atitinkamą filtrų kaukę.
- Nuimkite viršų paspausdami šoninius kabliukus (11) (7–8 nuotraukos).
- Apverskite viršų aukštyn (15 nuotrauka).
- Sukdami kabliukus (22) nuimkite filtro rėmą (21) (16 nuotrauka).
- Išimkite filtro kasetes (17 nuotrauka) ir užsandarinkite jas uždarame šiukšlių maiše.
- Įdėkite naujas filtrų (kod. 036.1108) kasetes į filtro rėmą (18 nuotrauka) ir sumontuokite viską atgal.

TRIKDŽIŲ DIAGNOSTIKA IR SPRENDIMAI

TRIKDŽIAI	PRIEŽASTYS	SPRENDIMAI
Motoras neužsiveda	Nėra elektros	Išitinkite, kad įrenginio kištukas įkištas į maitinimo lizdą
	Sugedęs maitinimo laidas, jungtukas arba motoras	Susisiekite su įgaliotu aptarnavimo centru
Vakuumas neįsijungia automatiškai	Elektronika	Susisiekite su įgaliotu aptarnavimo centru
	Pilnas maišas	Patikrinkite filtro maišą
Nepakankamas vakuomo srautas	Viena iš žarnų arba priedų yra užkišta	Patikrinkite lanksciąją žarną bei priedus
	Užsikisę filtrai	Patikrinkite filtro kasetes
Dulkės eina pro išmetamąją angą (10)	Sudraskyta filtro kasetė	Susisiekite su įgaliotu aptarnavimo centru
Neįsijungia įrankiai	3 padėčių jungtuko gedimas	Susisiekite su įgaliotu aptarnavimo centru
Nepakankama galia pneumatiniams įrankiams	Nepakankamas suspausto oro padavimas	Patikrinkite oro pratekėjimo angas
Dega raudonas indikatorius	Viršytas elementarios priežiūros limitas	Susisiekite su įgaliotu aptarnavimo centru
Dega geltonas indikatorius	Viršytas didžiausias skysčio lygis	Ištuštinkite talpyklą

PICTOGRAMĂ

	Atenție pericol/avertizări	ISO7010 - W001
	Citiți instrucțiunile	ISO7010 - M002
	Purtați ochelari de protecție	ISO7010 - M004
	Purtați protecții pentru auz	ISO7010 - M003
	Purtați mască	ISO7010 - M016
	Purtați mănuși de protecție	ISO7010 - M009
	Marcaj de conformitate	
	Marcaj EurAsian	
	Marcaj Calitate Italiană	
	Marcaj C-Tick	
	Eliminarea aparatului scos din uz	
	Săgeată	Operați în direcția indicată de săgeată

 **Atenție! Acest aparat conține pulberi periculoase pentru sănătate.** Operațiunile de golire și întreținere, inclusiv îndepărtarea prafului acumulat, trebuie efectuate exclusiv de către personal autorizat, echipat corespunzător. Nu utilizați fără montarea sistemului de filtrare complet.

Verificarea conținutului pachetului

Pachetul conține:

- mașina prevăzută cu cablu de alimentare;
- 1 furtun aspirare (19);
- 6 sac praf din hârtie (29);
- 2 roți față;
- 1 duza 2 fel clapet

 Pentru evacuarea ambalajului la deșeuri, respectați reglementările în vigoare, inclusiv prevederile referitoare la reciclare, dacă este cazul.

AVERTISMENTE

Instrucțiuni de siguranță și prevenire a accidentelor

- Acest dispozitiv poate fi utilizat numai de către personal instruit; dispozitivul nu a fost proiectat pentru a fi utilizat de către copii sau persoane cu afecțiuni mentale și senzoriale;
- înainte de operare, utilizatorii vor primi informații, instrucțiuni și instruire cu privire la utilizarea aparatului și a poluantului pentru care a fost proiectat, inclusiv metoda corectă de îndepărtare în siguranță și evacuare a substanțelor colectate;
- este necesară furnizarea unei cantități suficiente de aer în încăpere dacă aerul evacuat este eliberat în încăpere. Se impune consultarea Reglementărilor naționale;
- temperatura spațiului de lucru trebuie să fie cuprinsă între 10°C și 35°C cu umiditate cuprinsă între 50% și 90%;
- suprafața pe care este amplasat aparatul nu va depăși un unghi de înclinare de 10 grade;

- deconectați întotdeauna aparatul când nu îl utilizați, înainte de întreținere sau curățare și înainte de înlocuirea sacilor de praf sau a filtrelor;
- nu trageți de cablul de alimentare pentru a deconecta mașina;
- mențineți cablul la distanță de căldură, ulei și margini ascuțite;
- în cazul unei pene de curent, treceți comutatorul aparatului în poziția DECONNECTAT pentru a evita pornirea accidentală la revenirea curentului;
- nu expuneți aparatul la ploaie și temperaturi reduse;
- nu ridicați și nu transportați aparatul de mâner cu un dispozitiv de ridicare.

 Explozii sau pericole de incendii

- Nu aspirați pulberi inflamabile sau explozive (de ex., magneziu, aluminiu, etc.);
- nu aspirați praful acumulat pe suprafețele tratate cu vopsele care nu au fost supuse întregului ciclu de catalizare;
- nu aspirați scânteii sau așchii fierbinți;
- deconectați imediat aspiratorul de la sursa de alimentare dacă se elimină praf prin ieșirea de aer;
- nu aspirați pulberi inflamabile sau lichide explozive (de ex., petrol, diluanți, etc.);
- nu aspirați lichide sau substanțe agresive (de ex., acizi, baze, solvenți, etc.);
- deconectați imediat mașina de la sursa de alimentare dacă observați prezența spumei sau a lichidelor care se scurg în timpul aspirării lichidelor.

UTILIZAREA SPECIFICĂ

- Acest aparat este adecvat pentru utilizare intensă și operațiuni industriale, în conformitate cu EN60335-1 și EN60335-2-69;
- acest aparat este adecvat pentru utilizări comerciale: de ex., hoteluri, școli, fabrici, magazine, birouri și domeniul închirierilor.
- mufa de alimentare față este dedicată exclusiv uzului specific

detaliat în prezentul manual de instrucțiuni.

- acest aparat este adecvat pentru aspirarea lichidelor;

Aparat adecvat pentru separarea prafului cu o valoare limită de expunere

ocupatională $\geq 1 \text{ mg} / \text{m}^3$ (Clasa L – PERICOL redus).



SPECIFICAȚII TEHNICE

TENSIUNE ȘI FRECVENȚĂ FUNCȚIONARE	230 Vac - 50/60 Hz JP 100 Vac - 50/60Hz
PUTERE	1200 W JP 1050 W (@min.500 W)
PUTERE LA PRIZĂ (MAX.)	EU 2400 W UK 1800 W CH-DK 1100 W AUS 1200 W JP 380 W (@min.930 W) UK 1100 W
PUTERE TOTALĂ (MAX.)	EU 3600 W UK 3000 W CH-DK 2300 W AUS 2400 W JP 1430 W UK 2300 W
CAPACITATE AER EN 60335-2-69	165 m ³ /h
NIVEL ASPIRARE GREUTATE	215 hPa 13,5 kg
DIMENSIUNI	cm 47 x 45 x h 63,5
CLASĂ PROTECȚIE	IP X 4
NIVEL ZGOMOT EN 60704-3	70 dB (A) - 73 dB (A)
SUPRAFETE FILTRE	2 x 0,50 m ²
CAPACITATE SAC COLECTARE PRAF	5 kg max.
CAPACITATE CONTAINER	45 l
COMUTATOR COMANDĂ ALIMENTARE	MAN - O - AUT
SECȚIUNE PNEUMATICĂ	
PRESIUNE AER INTRARE	6 bar
DEBIT AER COMPRIMAT MAX.	1450 l/min
FITING INTRARE	3/8" G mamă

COMPONENTELE DISPOZITIVULUI

- 1 – Cap aspirare
- 2 – Tăviță sculă
- 3 – Mâner
- 4 – Plăcuță date identificare
- 5 – Intrare aer comprimat
- 6 – Filtru cuplaj aer
- 7 – Cablu alimentare
- 8 – Intrare aer răcire
- 9 – Ieșire aer răcire
- 10 – Ieșire aer operare
- 11 – Blocaje cap
- 12 – Comutator Man-0-Aut cu control viteză

- 13 – Indicator motor PORNIT
- 14 – Indicator nivel lichid
- 15 – Indicator service
- 16 – Mufă sculă electrică
- 17 – Cuplaj rapid sculă pneumatică
- 18 – Conexiune dispozitiv pneumatic
- 19 – Furtun sculă electrică
- 20 – Furtun sculă pneumatică (opțional)
- 21 – Cadru filtru
- 22 – Blocaje cadre filtru
- 23 – Filtre (hârtie sau poliester)
- 24 – Senzor nivel lichid
- 25 – Sac praf
- 26 – Compartiment accesorii
- 27 – Conexiune antistatică
- 28 – Duză furtun
- 29 – Sac colectare praf (hârtie sau plastic)
- 30 – Rotile cu bloca

PORNIRE

Alimentare

- Treceți comutatorul de alimentare (12) în poziția „O” (oprit) înainte de a conecta acest dispozitiv la sursa de alimentare;
- Tensiunea și frecvența de alimentare trebuie să corespundă plăcuței cu datele de identificare;
- Conectați la prize de alimentare prevăzute cu împământare și protecții corespunzătoare.

Surse de alimentare aer comprimat

- Nu trebuie să depășească 6 bari;
- este necesar aer dezumidificat și filtrat;
- conectați dispozitivul la o sursă de alimentare cu aer comprimat cu un furtun adecvat pentru presiunea aerului și cu un diam. int. de cel puțin 10 mm.

Asamblarea adaptorului rotativ

Introduceți adaptorul în duza de admisie (28).

Conexiunile sculelor electrice

- Asigurați-vă că ați oprit comutatorul sculei înainte de a o conecta la mufa de pe panoul frontal;
- introduceți conectorul sculei în mufa de pe panoul frontal (16) (fig. 3);
- conectați scula la duza rotativă cu furtunul (19) (fig. 5);
- nu conectați scule electrice care depășesc puterea indicată pe panoul frontal.

Conexiunile sculelor pneumatice

- Asigurați-vă că ați oprit comutatorul sculei înainte de a o conecta la cuplajul rapid de pe panoul frontal;
- conectați scula la aparat cu cuplajele rapide (17) (fig. 4) și (18) (fig. 6);
- conectați furtunul coaxial (opțional) la cuplajul rapid (20) (fig.6).

Verificați funcționarea sculei în modul indicat în manualul de instrucțiuni.

Verificări preliminare

- Verificați dacă sacul de conectare a prafului (29) a fost introdus în container (25) și dacă filtrele (23) au fost montate pe cap;
- verificați dacă furtunul aspiratorului este montat corespunzător și nu obstrucționează mișcarea;
- asigurați-vă că nu există scurgeri ale sistemului de alimentare cu aer comprimat.

UTILIZAREA DISPOZITIVULUI

Dispozitivul funcționează în mod manual sau automat: pentru selectarea modului, treceți comutatorul (12) spre dreapta (mod automat) sau stânga (mod manual) (fig. 23). Indicatorul verde (13) se aprinde când pornește motorul aspiratorului.

Folosirea mașinii în mod automat (A)

Operarea automată înseamnă că aspiratorul pornește la activarea sculei electrice sau pneumatice.

Aspiratorul se va opri automat la opt secunde după dezactivarea sculei.

Folosirea mașinii în mod manual (M)

Operațiunile manuale înseamnă că aspiratorul funcționează în continuu. Alimentarea de la priză de pe panoul frontal este activă permanent în timpul funcționării manuale.

Ajustarea nivelului de aspirare

Nivelul de aspirare poate fi ajustat în ambele moduri de funcționare prin rotirea butonului (12) spre poziția „min.” până la atingerea puterii dorite.

Curățarea automată a filtrelor

Aparatul dispune de un sistem temporizat de curățare a filtrului care menține puterea de aspirare constantă. Se poate efectua un ciclu complet de curățare după cum urmează (fig. 19):

- opriți aparatul;
- acoperiți bucușă de aspirare;
- reporniți mașina menținând bucușă acoperită timp de 15 secunde.

Aspirare umedă

Înainte de a aspira lichide, îndepărtați sacul de praf (hârtie sau plastic) și înlocuiți filtrele din hârtie cu cele din poliester. Filtrele trebuie să fie umede după aspirare.

Nu lucrați cu filtre de praf uscate în combinație cu filtre umede!

Indicator nivel lichid

Motorul aspiratorului se oprește, iar indicatorul de nivel al lichidului (14) se activează când senzorul de lichid (24) detectează un container (25) plin. Pentru resetare, goliți containerul (25).

ÎNȚREȚINERE



Este necesară o verificare tehnică anuală a componentelor și sistemului de filtrare de către un centru de service autorizat.

Indicator service (15)

Indicatorul se aprinde pentru servisarea programată pentru a menține aparatul în stare de funcționare corespunzătoare. Dacă se aprinde lumina de avertizare, contactați un centru de service autorizat pentru verificarea și servisarea dispozitivului și resetarea lămpii de avertizare. Utilizarea prelungită a aspiratorului cu lumina de avertizare aprinsă poate determina mai multe operațiuni de întreținere.

Operațiuni de verificare obișnuite



Pentru servisarea de către utilizator, dispozitivul trebuie demontat, curățat și servit, în măsura în care acest lucru este posibil în mod rezonabil fără generarea de riscuri pentru personalul de întreținere și alți operatori. Măsurile de precauție adecvate includ decontaminarea înainte de demontare, furnizarea unei ventilații corespunzătoare pentru materialele evacuate filtrate în locația de demontare (conform reglementărilor locale), curățarea zonei de întreținere și echipament de protecție personală corespunzător.

- verificați starea furtunului de aspirare;
- verificați starea cablului de alimentare, a mufei și a prizei; în dacă este necesar, contactați un centru de servizare autorizat pentru înlocuire;
- verificați sacul de praf: nu depășiți greutatea și capacitatea recomandate! În cazul sfâșierilor sau perforării sacului de praf, verificați cartușul filtrului și solicitați înlocuirea la un centru de service autorizat;
- verificați starea cartușelor de filtrare (23). În cazul sfâșierilor sau perforării, contactați un centru de service autorizat pentru înlocuire.



Nu utilizați dispozitivul fără ca setul de filtrare să fie montat integral!

Înlocuirea sacului



Nu împrăștiati praf la înlocuirea sacului de praf!

- purtați o mască de praf corespunzătoare;
- demontați capul apăsând cârligele laterale (11) și îndepărtați-l (1) (fig. 7-8).

Sac de praf

- îndepărtați sacul acoperind duza cu capacul furnizat (fig. 12 și 13);
- amplasați sacul introducând duza în modul ilustrat (fig. 14).

Sac de plastic:

- îndepărtați complet sacul de plastic (fig. 9);
- montați un sac nou, asigurându-vă că duza este amplasată pe intrare (fig. 10);
- întoarceți marginea sacului în modul indicat (fig. 11); asigurați-vă că mențineți orificiile de compensare în interiorul containerului.



Sacii de rezervă trebuie păstrați în spații uscate!
Urmați reglementările locale pentru evacuare.

Înlocuirea filtrului















Nu împrăștiati praf la înlocuirea sacului de praf!

- Purtați o mască de protecție adecvată procedurii de înlocuire a filtrului;
- demontați capul apăsând cârligele laterale (11) (fig. 7-8);
- întoarceți capul invers (fig. 15);
- îndepărtați cadrul filtrului (21) rotind cârligele (22) (fig. 16);
- îndepărtați cartușele de filtrare (fig. 17) și montați-le într-un sac de evacuare sigilat;
- montați un filtru nou, amplasați cartușele în cadrul filtrului (fig. 18) și remontați-le pe cap.

DEPANARE ȘI SOLUȚII

Efecte	Cauze	Soluții
Motorul nu pornește	Lipsă alimentare	Asigurați-vă că unitatea este conectată
	Cablu alimentare, comutator sau motor defect	Contactați un centru de service autorizat
Aspiratorul nu pornește automat	Modul electronic	Contactați un centru de service autorizat
Debitul de aspirare este insuficient	Sac plin	Verificați sacul filtrului
	Unul dintre aceste furtunuri sau accesorii este înfundat	Verificați furtunul flexibil și accesoriile
	Filtre înfundate	Verificați cartușele filtrelor
Praf din evacuare (10)	Cartuș filtru rupt	Contactați un centru de service autorizat
Sculele nu pornesc	Defecțiune comutator tridirecțional	Contactați un centru de service autorizat
Putere insuficientă pentru scula pneumatică	Cantitate insuficientă aer comprimat	Verificați circulația aerului
Indicator roșu aprins	Limită obișnuită întreținere depășită	Contactați un centru de service autorizat

SLIKOVNI SIMBOL

	Pozor nevarnost/opozorila	ISO7010 - W001
	Preberite navodila	ISO7010 - M002
	Uporabite zaščitna očala	ISO7010 - M004
	Uporabite protihrupno zaščito	ISO7010 - M003
	Uporabite zaščitni vizir	ISO7010 - M016
	Uporabite zaščitne rokavice	ISO7010 - M009
	Oznaka skladnosti	
	Oznaka EurAsian	
	Znak za italijansko kakovost	
	Znak C-Tick	
	Odstranjevanje naprave po izteku življenjske dobe	
	Puščica	Potisnite v smeri, označeni s puščico

 Pozor! Toto zariadenie obsahuje prach nebezpečný pre zdravie človeka. Vyprázdňovanie a údržbu, vrátane odstránenia prostriedkov na zachytávanie prachu, môže vykonávať len autorizovaný personál, ktorý používa vhodné osobné ochranné prostriedky. Nepoužívajte bez namontovaného kompletného filtračného systému.

Kontrola obsahu balenia

Balenie obsahuje:

- stroj vybavený sieťovým káblom;
- 1 hadica vysávača (19);
- 6 papierové vrecko na prach (29);
- n 2 predné kolieska;
- náustok 2 načín clapet.

 Pri likvidácii obalového materiálu dodržiavajte platné miestne predpisy vrátane recyklácie (ak sa vyžaduje).

VAROVANIA

Bezpečnostné pokyny a pokyny na predchádzanie nehodám

- Tento stroj môže obsluhovať len zodpovedný vyškolený personál; stroj nesmú obsluhovať deti alebo osoby so zníženými duševnými schopnosťami;
- pred použitím musia byť používateľom poskytnuté informácie, pokyny a školenie na používanie tohto zariadenia a informácie o znečisťujúcich látkach, pre ktorú sa toto zariadenie bude používať, vrátane správnej metódy na bezpečné odstránenie a likvidáciu zachytených látok;
- Ak sa výfukový vzduch vracia do miestnosti, je potrebné zabezpečiť primeranú výmenu vzduchu v tejto miestnosti. Je potrebné dodržiavať štátne predpisy;
- teplota v pracovnej oblasti musí byť v rozmedzí 10 °C až 35 °C s vlhkosťou v rozmedzí 50 % až 90%;
- povrch, na ktorom je stroj položený, nesmie mať sklon väčší ako 10 stupňov;

- vždy odpojte stroj od napájania, ak sa nepoužíva, pred vykonávaním údržby alebo čistením a pred výmenou vrečka na prach alebo filtrov;
- pri odpájaní stroja zo siete nikdy neťahajte za sieťový kábel;
- udržiavajte sieťový kábel mimo dosahu tepla, oleja a ostrých hrán;
- v prípade výpadku elektrického prúdu otočte hlavný vypínač do polohy OFF (Vypnuté), aby sa zabránilo náhodnému spusteniu po obnovení napájania;
- nevystavujte stroj dažďu a nízkym teplotám;
- nezdvíhajte a neprenášajte stroj pomocou rúkovi so zdvíhacím zariadením.

 Výbuch alebo nebezpečenstvo vzniku požiaru

- Nevysávajú horľavý alebo výbušný prach (napr. magnézium, hliník atď.);
- Nevysávajú obrúsený prach z povrchov ošetrovaných náterom, ktoré ešte neprešli cyklom katalýzy;
- Nevysávajú iskry alebo žeravé hobliny;
- Ak z vývodu vzduchu vychádza dym, okamžite odpojte vysávač z elektrickej siete;
- Nevysávajú horľavé alebo výbušné kvapaliny (napr. benzín, riedidlá atď.);
- Nevysávajú agresívne tekutiny alebo látky (napr. kyseliny, zásady, rozpúšťadlá atď.);
- Ak spozorujete unikajúcu penu alebo tekutinu počas vysávania tekutiny, okamžite odpojte stroj od zdroja napájania.

ŠPECIFICKÉ POUŽITIE

- Toto zariadenie je vhodné pre náročné úlohy a priemyselné operácie v súlade s normami EN60335- 1 e EN60335-2-69;
- toto zariadenie je vhodné na komerčné použitie: to znamená použitie v hoteloch, školách, nemocniciach, závodoch, obchodoch, úradoch a prenájmochoch.

- predná elektrická zásuvka je určená len na špecifické použitie podľa opisu v tomto návode na použitie.
- toto zariadenie je vhodné na vysávanie kvapalín;

Zariadenie vhodné na separáciu prachu s hraničnou hodnotou pracovnej expozície $\geq 1 \text{ mg/ m}^3$. (Trieda L – Mierne NEBEZPEČENSTVO).



TECHNICKÉ ŠPECIFIKÁCIE

PREVÁDZKOVÉ NAPÄTIE A	230 Vac - 50/60 Hz
FREKVENCIA	JP 100 Vac - 50/60Hz
VÝKON	1200 W
	JP 1050 W (@min.500 W)
	EU 2400 W
	UK 1800 W
	CH-DK 1100 W
	AUS 1200 W
	JP 380 W (@min.930 W)
	UK 1100 W
	EU 3600 W
	UK 3000 W
	CH-DK 2300 W
	AUS 2400 W
	JP 1430 W
	UK 2300 W
SACIA KAPACITA EN 60335-2-69	165 m3/h
ÚROVEŇ PODTLAKU	215 hPa
HMOTNOSŤ	13,5 kg
ROZMERY	47 x 45 x h 63,5 cm
TRIEDA OCHRANY	IP X 4
ÚROVEŇ HLUKU EN 60704-3	70 dB(A) - 73 dB (A)
POVRCHY FILTROV	2 x 0,50 m ²
KAPACITA VRECKA NA ZACHYTÁVANIE PRACHU	kg 5 max
KAPACITA ZBERNEJ NÁDOBY	45 l
REGULÁTOR VÝKONU	MAN - O - AUT
PNEUMATICKÁ SEKCIA	
TLAK PRÍVODNÉHO VZDUCHU	6 bar
MAXIMÁLNY PRIETOK STLAČENÉHO VZDUCHUVZDUCHU	1450 l/min
PRÍVODNÁ ARMATÚRA	3/8" G konektor

ČASTI PRÍSTROJA

- 1 – Hlava vysávača
- 2 – Vozík s náradím
- 3 - Rukoväť
- 4 – Identifikačný štítok
- 5 – Prívod stlačeného vzduchu
- 6 – Filter vzduchovej prípojky
- 7 – Sietový kábel
- 8 – Prívod chladiaceho vzduchu
- 9 – Vývod chladiaceho vzduchu
- 10 – Vývod prevádzkového vzduchu

- 11 – Držiaky hlavy
- 12 – Prepínač s polohami Man (Manuálne) – 0 (Vyp.) – Aut (Automaticky)
- s reguláciou rýchlosti
- 13 – Indikátor ZAPNUTÉHO motora
- 14 – Indikátor hladiny kvapaliny
- 15 – Servisný indikátor
- 16 – Zásuvka pre elektrické náradie
- 17 – Rýchlospojka pre pneumatické náradie
- 18 – Rýchlospojka pre pneumatické náradie
- 19 – Hadica pre elektrické náradie
- 20 – Hadica pre pneumatické náradie (voliteľné)
- 21 – Rám filtra
- 22 – Držiaky na rámy filtrov
- 23 – Filtre (papierové alebo polyesterové)
- 24 – Snímač hladiny kvapaliny
- 25 – Odpadová nádoba
- 26 – Priečinok pre príslušenstvo
- 27 – Antistatická prípojka
- 28 – Náustok hadice
- 29 – Vrecko na zachytávanie prachu (papierové alebo plastové)
- 30 – Otáčacie koliesko s poistkou

SPUSTENIE

Elektrické napájanie

- Pred pripojením tohto zariadenia k elektrickej sieti otočte hlavný vypínač (12) do polohy „O“ (vyp.);
- napätie a frekvencia elektrickej siete sa musia zhodovať s údajmi na identifikačnom štítku;
- zariadenie pripájajte len k elektrickým zásuvkám s uzemnením a primeranou ochranou.

Zdroj stlačeného vzduchu

- Neprekračujte 6 barov;
- vyžaduje sa suchý a filtrovaný vzduch;
- pripojte zariadenie k zdroju stlačeného vzduchu pomocou hadice, ktorá je vyhovuje predpísanému tlaku vzduchu, s vnútorným priemerom minimálne 10 mm.

Montáž otočného adaptéra

Vložte adaptér do prírodného náustka (28).

Prípojky elektrického náradia

- Pred pripojením náradia k zásuvke na prednom paneli skontrolujte, či je vypnutý vypínač na náradí.
- vložte zástrčku náradia do zásuvky na prednom paneli (16) (obr. 3);
- pripojte náradie k otočnej dýze pomocou hadice (19) (obr. 5);
- nepripájajte elektrické náradie s vyšším výkonom, ako je uvedený na prednom paneli.

Prípojky pneumatického náradia

- Pred pripojením náradia k rýchlospojke na prednom paneli skontrolujte, či je vypnutý vypínač na náradí.
- pripojte náradie k zariadeniu pomocou rýchlospojky (17) (obr.

4) a (18) (obr. 6);

- pripojte koaxiálnu hadicu (voliteľná) k rýchlospojke (20) (obr. 6).

Skontrolujte, či náradie funguje tak, ako je uvedené v príslušnom návode na použitie.

Predbežné kontroly

- Skontrolujte, či je do zbernej nádoby (25) vložený vrecko na zachytávanie prachu (29), a či sú na hlave namontované filtre (23);
- skontrolujte, či je hadica vysávača správne prichytená, a či nebráni v pohybe náradia;
- skontrolujte tesnosť napájacieho systému stlačeného vzduchu.

POUŽÍVANIE STROJA

Stroj môže fungovať v manuálnom alebo automatickom režime: Ak chcete zvoliť režim, otočte prepínač (12) doprava (automatický režim) alebo doľava (manuálny režim) (obr. 23). Keď sa spustí motor vysávača, rozsvieti sa zelený indikátor (13).

Použitie stroja v automatickom režime (A)

Automatická prevádzka znamená, že vysávač sa spustí, keď sa zapne elektrické alebo pneumatické náradie. Vysávač sa automaticky vypne osem sekúnd po vypnutí náradia.

Použitie stroja v manuálnom režime (M)

Manuálna prevádzka znamená, že vysávač pracuje nepretržite. Počas manuálneho režimu je napájanie zásuvky na prednom paneli permanentne aktívne.

Nastavenie úrovne vysávania

Úroveň vysávania sa dá nastaviť v oboch prevádzkových režimoch otáčaním regulátora (12) smerom k polohe „min.“, kým sa nedosiahne požadovaná úroveň výkonu.

Automatické čistenie filtrov

Tento stroj je vybavený systémom čistenia filtra s časovačom, ktorý udržiava konštantný sací výkon.

Nasledovným spôsobom je možné vykonať aj kompletný čistiaci cyklus (obr. 19):

- vypnite stroj;
- uzavrite manžetu vysávača;
- znovu zapnite stroj, pričom držte manžetu uzavretú 15 sekúnd.

Mokrú vysávanie

Pred vysávaním kvapalín vyberte vrecko na prach (papierové alebo plastové) a vymeňte papierové filtračné vložky za polyestérové. Po vysávaní by filter mali byť mokré.

S mokrymi filterami nevysávajte suchý prach!

Indikátor hladiny kvapaliny

Motor vysávača sa zastaví a rozsvieti sa indikátor hladiny kvapaliny (14), ak snímač kvapaliny (24) zistí, že zberná nádoba (25) je plná. Opätovné spustenie je možné po vyprázdnení zbernej nádoby (25).

ÚDRŽBA



Raz za rok sa vyžaduje technická kontrola dielov a filtračných systémov v autorizovanom servisnom stredisku.

Servisný indikátor (15)

Tento indikátor sa rozsvieti s cieľom upozorniť na plánovanú servisnú údržbu a udržanie dobrého prevádzkového stavu stroja. Keď sa rozsvieti tento indikátor, kontaktujte autorizované servisné stredisko s cieľom zabezpečiť kontrolu a servis zariadenia a resetovanie výstražného indikátora. Ak sa bude vysávač aj po rozsvietení výstražného indikátora ďalej používať dlhší čas, môže to spôsobiť rozsiahlejšiu údržbu.

Činnosti bežnej kontroly



Pokiaľ ide o údržbu používateľom, môže sa zariadenie rozobrať, vyčistiť a vykonať na ňom údržba, len ak je to z praktických dôvodov a bez ohrozenia personálu vykonávajúceho údržbu a iných ľudí. Musia byť vykonané vhodné bezpečnostné opatrenia týkajúce sa kontaminácie pred demontážou, musí byť zabezpečená lokálna ventilácia filtrovaného odsávaného vzduchu v mieste demontáže zariadenia (v súlade s miestnymi predpismi), vyčistenie oblasti údržby a musí sa používať vhodné osobné ochranné vybavenie.

- skontrolujte stav hadice vysávača;
- vyčistite snímač hladiny kvapaliny (24);
- skontrolujte stav sieťového kábla, zástrčky a sieťovej zásuvky: v prípade potreby výmeny kontaktujte autorizované servisné stredisko;
- skontrolujte vrecko na prach: neprekračujte odporúčanú hmotnosť a kapacitu! V prípade roztrhnutia alebo prepichnutia vrecka na prach skontrolujte filtračné vložky, prípadne požiadajte autorizované servisné stredisko o ich výmenu;
- skontrolujte stav filtračných vložiek (23). V prípade roztrhnutia alebo prepichnutia kontaktujte autorizované servisné stredisko a požiadajte o ich výmenu.



Zariadenie nepoužívajte bez kompletnej filtračnej súpravy!

Výmena vrecka



Počas výmeny vrecka na prach nerozsypajte prach!

- používajte vhodnú prachovú masku;
- odpojte hlavu zatlačením bočných háčikov (11) a odstráňte hlavu (1) (obr. 7 - 8).

Papierové vrecko

- vyberte plné vrecko, pričom uzavriete náustok dodaným uzáverom (obr. 12 a 13);
- vložte nové vrecko a nasuňte náustok podľa obrázka (obr. 14).

Plastové vrečko:

- vyberte plné plastové vrečko (obr. 9);
- vložte nové plastové vrečko, pričom si overte, či je náustok umiestnený na prívode (obr. 10);
- otočte okraj vrečka podľa obrázka (obr. 11), zabezpečte, aby boli kompenzačné otvory vo vnútri nádoby



Náhradné vrečká sa mali udržiavať na suchom mieste!
Pri likvidácii dodržiavajte platné miestne predpisy.

Výmena filtra



Počas výmeny vrečka na prach nerozsypajte prach!

- Používajte vhodnú filtračnú masku;
- odpojte hlavu zatlačením bočných háčikov (11) (obr. 7 – 8);
- otočte hlavu naopak (obr. 15);
- vyberte rám filtra (21) otočením háčikov (22) (obr. 16);
- vyberte filtračné vložky (obr. 17) a vložte ich do uzatvárateľného vrečka na odpad;
- vložte nové filtračné vložky do rámu filtra (obr. 18) a znovu ho namontujte na hlavu.

RIEŠENIE PROBLÉMOV

EFEKTY	PRÍČINY	RIEŠENIA
Motor nenašartuje	Žiadne napájanie	Uistite sa, že zariadenie je pripojené k elektrickej sieti
	Poškodený sieťový kábel, vypínač alebo motor	Kontaktujte autorizované servisné stredisko
Vysávač sa automaticky nespustí	Elektronický modul	Kontaktujte autorizované servisné stredisko
Sací výkon je nedostatočný	Plné vrečko	Skontrolujte filtračné vrečko
	Jedna z hadíc alebo príslušenstvo sú upchaté	Skontrolujte pružnú hadicu a príslušenstvo
	Upchaté filtre	Skontrolujte filtračné vložky
Prach z vývodu (10)	Roztrhnutá filtračná vložka	Kontaktujte autorizované servisné stredisko
Náradie sa nespustí	Porucha 3-polohového prepínača	Kontaktujte autorizované servisné stredisko
Nedostatočný výkon pneumatického náradia	Nedostatočný prívod stlačeného vzduchu	Skontrolujte priechod vzduchu
Svieti červený indikátor	Prekročený limit bežnej údržby	Kontaktujte autorizované servisné stredisko
Svieti žltý indikátor	Prekročená maximálna hladina kvapaliny	Vyprázdňte zbernú nádobu

PIKTOGRAM

	Upozornenie/varovanie	ISO7010 - W001
	Prečítajte si pokyny	ISO7010 - M002
	Noste ochranné okuliare	ISO7010 - M004
	Noste ochranu uší	ISO7010 - M003
	Noste masku	ISO7010 - M016
	Noste ochranné rukavice	ISO7010 - M009
	Označenie zhody	
	Označenie EurAsian	
	Talianská akostná známka	
	Známka C-Tick	
	Likvidácia starého zariadenia	
	Šípka	Potlačte v smere označenom šípkou

Pozor! Ta naprava vsebuje prah, ki je nevaren za zdravje. Praznjenje in vzdrževanje, vključno z odstranitvijo zbiralnika prahu, lahko izvajajo samo pooblaščen osebe z ustrezno osebo zaščito. Ne uporabljajte, če ni nameščen celoten sistem za filtriranje.

Pregled vsebine paketa

Paket vsebuje:

- stroj skupaj z napajalnim kablom;
- 1 cev za sesanje (19);
- 6 papirno vrečko za prah (29);
- n 2 sprednja kolesčka;
- 1 šobo 2 način clapat.

Pri pakiranju odpadkov za odlaganje upoštevajte veljavne lokalne predpise, vključno s predpisi za recikliranje, če so zahtevani.

OPOZORILA**Navodila za ohranjanje varnosti in preprečevanje nesreč**

- Stroj je namenjen za pooblaščen in usposobljene osebe. Ni namenjen uporabi s strani otrok oziroma oseb z omejenimi mentalnimi ali fizičnimi zmoglostmi;
- uporabniki morajo pred uporabo pridobiti informacije, navodila in usposabljanje za uporabo naprave in onesnaževalca, za katerega se uporablja, vključno s pravilno metodo za varno odstranitev in odlaganje zbranih snovi;
- če se izpušni zrak dovaja nazaj v sobo, morate zagotoviti zadostno prezračevanje le-te. Po potrebi si oglejte nacionalne pravilnike;
- temperatura delovnega okolja mora znašati med 10 in 35 °C pri vlažnosti med 50 % in 90 %;
- površina, na kateri počiva stroj, ne sme biti nagnjena za več kot 10 stopinj;
- stroj vedno odklopite, ko ni v uporabi in pred vzdrževanjem ali

- čiščenjem ter zamenjavo vrečke za prah ali filtrov;
- stroja ne odklapljajte z vlečenjem za napajalni kabel;
- napajalnega kabla ne smete izpostavljati vročini, olju in ostrim robovom;
- v primeru prekinitve dobave električne energije, obrnite stikalo orodja v izklopljen položaj (OFF) da se izognete nenamernemu zagonu ob povratku električnega toka;
- stroja ne izpostavljajte dežju in nizkim temperaturam;
- stroja ne dvigajte in ne prenašajte za ročico z napravo za dviganje.

Nevarnost eksplozije ali požara

- Ne sesajte vnetljivega ali eksplozivnega prahu (na primer magnezija, aluminija ipd.);
- ne sesajte prahu od brušenja s površin, premazanih z barvami, ki še niso zaključile cikla katalizacije;
- ne sesajte isker ali razžarjenih delcev;
- sesalnik takoj odklopite iz električnega omrežja, če opazite prah na izhodu za zrak;
- ne sesajte vnetljivih ali eksplozivnih tekočin (na primer razredčil za bencin.);
- ne sesajte agresivnih tekočin oziroma snovi (na primer kislin, baz, topil ipd.);
- če opazite puščanje pene ali tekočine med sesanjem tekočin, nemudoma odklopite stroj iz električnega napajanja.

POSEBNA UPORABA

- Naprava je primerna za zahtevna in industrijska dela v skladu s standardoma EN60335-1 in EN60335-2-69;
- naprava je primerna za komercialno uporabo; na primer v hotelih, šolah, bolnišnicah, tovarnah, trgovinah, pisarnah in pri najemodajalcih.
- sprednja napajalna vtičnica je namenjena posebni uporabi, kot je označeno v prisotnih navodilih za uporabo.

- naprava je primerna za črpanje tekočin;

Naprava je primerna za ločevanje prahu z mejno vrednostjo količine izpostavitve $\geq 1 \text{ mg} / \text{m}^3$ (Razred L – rahlo TVEGANJE).



TEHNIČNE SPECIFIKACIJE

DELOVNA NAPETOST IN FREKVENCA	230 Vac - 50/60 Hz JP 100 Vac - 50/60Hz
NAPAJANJE	1200 W JP 1050 W (pri min.500 W)
NAPAJANJE PRI VTIČNICI (NAJVEČ)	EU 2400 W UK 1800 W CH-DK 1100 W AUS 1200 W JP 380 W (pri min.930 W) UK 1100 W
SKUPNO NAPAJANJE (NAJVEČ)	EU 3600 W UK 3000 W CH-DK 2300 W AUS 2400 W JP 1430 W UK 2300 W
KAPACITETA ZRAKA EN 60335-2-69	165 m ³ /h
STOPNJA SESANJA	215 hPa
TEŽA	13,5 kg
DIMENZIJE	47 x 45 x 63,5 cm (v)
RAZRED ZAŠČITE	IP X 4
RAVEN HRUPA EN 60704-3	70 dB(A) - 73 dB (A)
FILTRIRNE POVRŠINE	2 x 0,50 m ²
ZMOGLJIVOST VREČKE ZA ZBRANJE PRAHU	kg 5 max
KAPACITETA POSODE	45 l
STIKALO ZA NADZOR NAPAJANJA	MAN - 0 - AUT
PNEVMATSKEGA RAZDELKA	
TLAK DOVODNEGA ZRAKA	6 bar
NAJVEČJI PRETOK STISNJENEGA ZRAKA	1450 l/min
NAMESTITEV VHODA	3/8" G vrwoutje

DELI ORODJA

- 1 – sesalna glava
- 2 – pladenj za orodje
- 3 - ročica
- 4 – identifikacijska plošča
- 5 – vhod stisnjene zraka
- 6 – spojni filter zraka
- 7 – napajalni kabel
- 8 – vhod hladilnega zraka
- 9 – izhod hladilnega zraka
- 10 – izhod delovnega zraka
- 11 – zaklepi glave
- 12 – stikalo Man-0-Aut z uravnavanjem hitrosti

- 13 – pokazatelj vklopa motorja
- 14 – pokazatelj nivoja tekočine
- 15 – servisni pokazatelj
- 16 – vtičnica električnega orodja
- 17 – hitra spojka za pnevmatsko orodje
- 18 – hiter priklop pnevmatskega orodja
- 19 – cev električnega orodja
- 20 – cev pnevmatskega orodja (izbirno)
- 21 – okvir filtra
- 22 – zaklep okvirja filtra
- 23 – filtri (iz papirja ali poliestra)
- 24 – senzor nivoja tekočine
- 25 – koš za prah
- 26 – predal za dodatno opremo
- 27 – antistatična povezava
- 28 – šoba cevi
- 29 – vrečka za zbiranje prahu (papirna ali plastična)
- 30 – koleščki z zaklepanjem

ZAGON

Napajalnik

- Glavno stikalo (12) obrnite v položaj "O" (izklopljeno), preden priključite napravo na električno omrežje;
- dovodna napetost in frekvenca se ne ujemata s tistima na identifikacijski plošči;
- priključite na električne vtičnice z ozemljenim prevodnikom in ustrezno zaščito.

Priklop stisnjene zraka

- Ne sme presežati 6 barov;
- zahtevan je odstranjevalec vlage in filtriran zrak;
- priključite napravo na glavni dovod stisnjene zraka, ki je pri meren za račni tlak in notranji premer najmanj 10 mm.

Sestavljanje gibljivega adapterja

Adapter vstavite v dovodno šobo (28).

Priključki električnega orodja

- Preverite za izklop orodja, preden ga priključite v vtičnico na sprednji plošči;
- vtič orodja vstavite v vtičnico na sprednji plošči (16) (slika 3);
- priključite orodje v vrtljivi šobi s cevjo (19) (slik 5);
- električnega orodja ne vklaplajte, če presega navedeno moč na sprednji plošči.

Priključki pnevmatskega orodja

- Prepričajte se, da je naprava izklopljena, preden jo priključite v vtičnico na sprednji plošči;
- priključite orodje na napravo s hitro spojko (17) (sliki 4) in (18) (slika 6);
- priključite koaksialni kabel (izbirno) na hitro spojko (20) (slika 6). Preverite, ali orodje deluje, kot je označeno v navodilih za uporabo.

Prehodna preverjanja

- Prepričajte se, da je vrečka za zbiranje prahu (29) nameščena v vsebnik (25) in da so filtri (23) nameščeni na glavo;
- prepričajte se, da je sev sesalnika pravilno pritrjena in ne omejuje gibanja naprave;
- preverite za morebitne netesnosti v sistemu dobave stisnjenega zraka.

UPORABA NAPRAVE

Naprava lahko deluje v ročnem ali samodejnem (načinu) za izbiro načina obrnite stikalo (12) v desno (samodejni način) ali v levo (ročni način) (slika. 23). Zeleni pokazatelj (13) se prižge ob vklopu motorja sesalnika.

Uporaba naprave v samodejnem načinu (A)

Samodejno delovanje pomeni, da se sesanje začne ob vklopu električnega ali pnevmatskega orodja.

Sesalnik se samodejno izklopi osem sekund po izklopu orodja.

Uporaba naprave v ročnem načinu (M)

Sesalnik v ročnem načinu neprekinjeno deluje. Napajanje v sprednji vtičnici je trajno dejavno med ročnim izvajanjem.

Prilagoditev stopnje sesanja

Stopnjo sesanja je mogoče določiti v obeh načinih delovanja z obračanjem gumba (12) proti položaju »min«, dokler ne zaženete zeleno moč.

Samodejno čiščenje filtrov

Stroj ima časovno uravnan sistem čiščenja filtra, ki ohranja stalno moč sesanja. Lahko pa tudi opravite celoten cikel čiščenja po spodnjih navodilih (slika 19):

- izklopite stroj;
- zaprite rokav sesalnika;
- znova zaženite stroj, tako da rokav pustite zaprt za 15 sekund.

Mokro sesanje

Pred sesanjem tekočin odstranite vrečko za prah (papirno ali plastično) in zamenjajte papirne filtrske vložke s poliestrskimi vložki. Filtri bi morali biti mokri po sesanju. Ne poskušajte upravljati ob suhem prahu z mokrimi filtri

Pokazatelj nivoja tekočine

Motor sesalnika se ustavi in pokazatelj nivoja tekočine (14) se vklopi, ko senzor tekočine (24) zazna poln koš (25). Za ponastavitev praznega koša (25).

VZDRŽEVANJE



Zahtevan je letni tehnični pregled delov in filtrirnega sistema s strani pooblaščenega servisnega centra.

Servisni pokazatelj (15)

Pokazatelj se prižge za razporejeno vzdrževanje, da ohrani napravo v stanju, ki je primerno za delovanje. Ko se prižge varnostna luč, se obrnite na pooblaščen servisni center, da preverite in servisirate napravo ter ponastavite opozorilno luč. Daljša uporaba sesalnika z opozorilno lučko lahko ustvari potrebo po več vzdrževalnih opravilih.

Običajni pregledi delovanja



Za uporabiško servisiranje morate razstaviti, očistiti in servisirati napravo, kolikor je praktično razumno, ne da bi povzročali tveganje za vzdrževalno osebje. Ustrezni previdnosti ukrepi so vključevali; kontaminacijo pred razstavljanjem, zahtevo po lokalnem filtriranem izhodu na mestu razstavljanja naprave (v skladu z lokalnimi predpisi), čiščenje vzdrževalnega območja in ustrezno osebno zaščito. Preverite stanje cevi sesalnika;

- očistite senzor nivoja tekočine (24);
- preverite napajalni kabel, vtičnico in stanja drugih vtičnic: v primeru stika s pooblaščenim servisnim centrom za zamenjavo
- preverite vrečo s prahom ne presegajte priporočene teže in kapacitete! V primeru natrganja ali preboda vreče s prahom
- preverite filtrski vložek in pooblaščen servisni center prosite za zamenjavo,
- preverite stanje filtrskih vložkov (23). V primeru natrganja ali preboda se obrnite na pooblaščen servisni center za zamenjavo.



Naprave ne uporabljajte, če ni nameščen komplet filtrov za gorivo.

Zamenjava vrečke



Med zamenjavo vrečke ne širite prahu!

- nosite ustrezno masko za zaščito pred prahom;
- odprite glavo tako, da pritisnete stranka zatiča (11) in odstranite glavo (1) (slika 7-8).

Papirna vreča

- odstranite celotno vrečo, pri čemer zaprite šobo s priloženim pokrovom (sliki 12 in 13);
- novo vrečko vstavite v šobo, kot je prikazano na sliki (slika 14).

Plastična vreča:

- odstranite polno plastično vrečo (slika. 9);
- vstavite novo vrečo, pri čemer pazite, da je šoba postavljena na njenem vhodu (slika 10);
- vrečko obrnite na rob, kot je prikazano (slika 11); zagotovite, da kompenzacijske odprtine ohranite v vrečki.



Rezervne vrečke hranite na suhem mestu.
Sledite lokalnim pravilnikom in zakonom glede odlaganja.

Zamenjava filtra



Med zamenjavo vrečke ne razširjajte prahu!

- Nosite ustrezno filtrirno masko;
- dvignite glavo s pritiskom na stranka zatiča (11) (sliki 7-8);
- glavo obrnite naokrog (slika 15);
- odstranite okvir filtra (21), pri čemer obrnite zatiča (22) (slika 16);
- odstranite filtrska vložka (slika 17) in ju postavite v zaprto vrečko za smeti;
- namestite nova filtrska vložka v okvir filtra (slika 18) in ju vstavite nazaj v glavo.

UGOTAVLJANJE TEŽAV IN REŠITVE

UČINKI	VZROKI	REŠITVE
Motor se ne zažene	Ni napajanja	Zagotovite, da je enota vklopljena v napajanje
	Okvarjen napajalni kabel, stikalo ali motor	Obrnite se na pooblaščen servisni center
Sesanje se ne začne samodejno	Elektronski modul	Obrnite se na pooblaščen servisni center
Nezadosten pretok pri sesanju	Polna vreča	Preverite filtrirno vrečo
	Cev ali dodatna oprema je zamašena	Preverite gibko cev in dodatno opremo
	Zamašeni filtri	Preverite filtrske vložke
Prah v izpuhu (10)	Filtrski vložek je strgan	Obrnite se na pooblaščen servisni center
Orodja se ne zaženejo	Okvara 3-smernega stikala	Obrnite se na pooblaščen servisni center
Nezadostno napajanje za pnevmatsko orodje	Nezadosten dovod stisnjenega zraka	Preverite pretok zraka
Prižgan je rdeči kazalec	Presežena omejitev običajnega vzdrževanja	Obrnite se na pooblaščen servisni center
Prižgan je rumeni kazalec	Presežen najvišji nivo tekočine	Izpraznite koš

TÜRKÇE

GRAFİK SEMBOLLER

	Dikkat tehlike/uyarılar	ISO7010 - W001
	Talimatları okuyun	ISO7010 - M002
	Koruyucu gözlük takın	ISO7010 - M004
	İşitme koruması kullanın	ISO7010 - M003
	Maske takın	ISO7010 - M016
	Koruyucu eldiven giyin	ISO7010 - M009
	Uygunluk işareti	
	EurAsian İşareti	
	İtalyan Kalite İşareti	
	C-Tick İşareti	
	Kullanımdan çıkarılan cihazın bertarafı	
	Ok	Okla gösterilen yönde işlem yapın

Dikkat! Bu alet sağlığa zararlı tozlar içerir. Boşaltma ve bakım işlemleri, toz toplama araçlarının çıkarılması dahil, yalnızca uygun kişisel koruyucu giysiler giymiş yetkili personel tarafından yürütülmelidir. Filtreleme sisteminin tamamı takılmadan çalıştırmayın.

Paketin içindekilerin kontrolü

Paket şunları içerir:

- Güç kablosuyla birlikte alet
- 1 vakum hortumu (19)
- 6 kağıt toz torbası (29)
- no 2 ön tekerlek;
- Bank 2 yollu clapet.

İsteniyorsa, atıkların geri kazanılması dahil, ambalaj atıklarının imhası için yürürlükteki yerel yönetmeliklere başvurun.

UYARILAR**Güvenlik ve kaza önleme talimatları Güvenlik ve kaza önleme talimatları**

- Bu cihaz yalnızca görevli eğitimli kişiler tarafından çalıştırılabilir. Cihaz çocuklar veya zihinsel duyuşsal engelli kişiler tarafından çalıştırılmak üzere tasarlanmamıştır
- Kullanıcılara, kullanmadan önce, cihazın kullanımı ve temizlemek için kullandığı kirletici madde hakkında, toplanan maddelerin güvenli çıkarılması ve atılmasının doğru yöntemi dahil bilgi, talimat ve eğitim verilmelidir
- Atık hava odaya dönüyorsa, odada yeterli hava sirkülasyonu sağlamak gereklidir. Ulusal Mevzuata başvurulması gereklidir
- Çalışma alanının sıcaklığı 10°C ve 35°C arasında ve nem oranı %50 ile %90 arasında olmalıdır
- Cihazın üzerinde durduğu yüzey 10 dereceden daha eğimli olmamalıdır
- Kullanılmadığında, bakımdan veya temizlemeden önce veya

toz torbalarını veya filtreleri değiştirirken cihazınızın fişini daima çekin

- Cihazı fişten çıkarmak için güç kablosundan çekmeyin
- Güç kablosunu ısı kaynakları, akaryakıt ve kesin kenarlardan uzak tutun
- Elektrik kesintisi durumunda, cihazın elektrik tekrar geldiğinde kazara başlamasından kaçınmak için düğmesini KAPALI (OFF) durumuna getirin
- Cihazı yağmura veya düşük ısılarla maruz bırakmayın
- Cihazı bir kaldırma tertibatıyla tutma yerinden kaldıracak nakletmeyin.

 Patlama veya yangın tehlikesi

- Elektrik süpürgesiyle yanıcı veya patlayıcı tozları (örneğin magnezyum, alüminyum, vb.) almayın
- Elektrik süpürgesiyle katalist aşamasını tamamlamamış boyaların kullandığı yüzeylerden zımparalama tozlarını almayın
- Kıvılcımları veya akkor talaşları elektrik süpürgesiyle almayın
- Hava çıkışından dışarı toz atılırsa elektrikli süpürgeyi prizden çekin
- Yanıcı veya patlayıcı sıvıları (örneğin benzin, incelticiler, vb.) elektrik süpürgesiyle almayın
- Aşındırıcı sıvı veya maddeleri (örneğin asitler, bazlar, çözücü maddeler, vb.) vakumla almayın
- Bir sıvının vakumla alınması sırasında cihazdan köpük veya sıvı sızdığınızı fark ederseniz cihazı hemen fişten çekin.

ÖZEL KULLANIM

- Bu cihaz EN60335-1 ve EN60335-2-69'e uygun olarak ağır işler ve sanayi işlemlerine uygundur
- Bu cihaz ticari kullanım, yani oteller, okullar, hastaneler, fabrikalar, mağazalar, işyerleri ve kiralama işi için uygundur.
- Öndeki priz mevcut kullanım kılavuzunda belirtilen özel kullanım içindir.
- Bu cihaz emilmesine uygundur

Bu cihaz $\geq 1\text{mg} / \text{m}^3$ mesleki maruz kalma limit değeriyle toz ayırmaya uygundur. (L Sınıfı – Düşük RISK).



TEKNİK ÖZELLİKLER

ÇALIŞMA VOLTAJİ VE FREKANSI	230 Vac - 50/60 Hz JP 100 Vac - 50/60Hz
GÜÇ	1200 W JP 1050 W (@min.500 W) EU 2400 W UK 1800 W CH-DK 1100 W AUS 1200 W JP 380 W (@min.930 W) UK 1100 W EU 3600 W UK 3000 W CH-DK 2300 W AUS 2400 W JP 1430 W UK 2300 W
PRİZDEKİ GÜÇ (MAX)	
TOPLAM GÜÇ (MAX)	
HAVA KAPASİTESİ EN 60335-2-69	165 m ³ /h
VAKUM DÜZEYİ	215 hPa
AĞIRLIK	13,5 kg
BOYUTLAR	cm 47 x 45 x h 63,5
KORUMA SINIFI:	IP X 4
GÜRÜLTÜ DÜZEYİ EN 60704-3	70 dB(A) - 73 dB (A)
FİLTRE YÜZEYLERİ	2 x 0,50 m ²
TOZ TOPLAMA TORBASİ KAPASİTESİ	kg 5 max
TOZ BÖLMESİNİN KAPASİTESİ	45 l
GÜÇ KUMANDA DÜĞMESİ	MAN - O - AUT
BASINÇLI HAVA BÖLÜMÜ	" "
GİRİŞ HAVA BASINCI	6 bar
MAX BASINÇLI HAVA AKIŞI	1450 l/min
GİRİŞ BAĞLANTI PARÇASI	3/8" G vrotunje

ÇİHAZIN PARÇALARI

- 1 - Vakum başlığı
- 2 - Alet tepsisi
- 3 - Taşıma sapı
- 4 - Tanıtım plakası
- 5 - Basınçlı hava girişi
- 6 - Hava bağlantı kaplini filtresi
- 7 - Güç kablosu

- 8 - Soğutma havası girişi
- 9 - Soğutma havası çıkışı
- 10 - Çalıştırma havası çıkışı
- 11 - Başlık kelepçeleri
- 12 - Hız kontrolüyle Manüel-0-Otomatik düğmesi
- 13 - Motor AÇIK göstergesi
- 14 - Sıvı düzeyi göstergesi
- 15 - Hizmet göstergesi
- 16 - Elektrikli cihaz yuvası
- 17 - Hava basınçlı cihaz için hızlı kaplin
- 18 - Hava basınçlı cihaz için hızlı kaplin
- 19 - Elektrikli cihaz hortumu
- 20 - Hava basınçlı cihaz hortumu (isteğe bağlı)
- 21 - Filtre çerçevesi
- 22 - Filtre çerçevesi kilitli bölmesi
- 23 - Filtreler (kağıt veya polyester)
- 24 - Sıvı düzeyi sensörü
- 25 - Toz bölmesi
- 26 - Akseuar bölmesi
- 27 - Anti statik bağlantı
- 28 - Hortum ağızlığı
- 29 - Toz toplama torbası (kağıt veya plastik)
- 30 - Kilitli tekerlekler

BAŞLATMA

Güç kaynağı

- Bu cihazı güç şebekesine bağlamadan önce ana anahtar (12) "O" (kapalı) konumuna getirin
- Güç kaynağı voltajı ve frekansı tanıtım plakasıyla uyuşmalıdır
- Topraklanmış ve yeterli korumaya sahip prizlere takın.

Basınçlı hava ana boruları

- 6 çubuğu aşmayın
- Nemi giderilmiş ve filtrelenmiş hava gerekir
- Cihazı hava basıncına uygun ve iç çapı en az 10 mm olan basınçlı hava şebekesine bağlayın.

Döner adaptörün montajı

Adaptörün giriş ağızlığına takın (28).

Elektrikli cihaz bağlantıları

- Ön paneldeki fiş yuvasına bağlamadan önce cihazın anahtarının kapalı olduğunu kontrol edin
- Cihazı ön paneldeki fiş yuvasına takın (16) (şekil 3)
- Cihazı hortumun döner ağızlığına bağlayın (19) (şekil 5)
- Ön panelde belirtilen gücü aşan elektrikli cihazları takmayın.

Hava basınçlı cihaz bağlantıları

- Ön paneldeki hızlı kapline bağlamadan önce cihazın anahtarının kapalı olduğunu kontrol edin
- Cihazı alete hızlı kaplinlerle bağlayın (17) (şekil 4) ve (18) (şekil 6)
- Eşeksenli hortumu (isteğe bağlı) hızlı kapline (20) bağlayın (şekil 6).

Cihazın kullanım kılavuzunda belirtildiği şekilde çalıştığını kontrol edin.

Ön kontroller

- Toz toplama torbasının (29) bölmeye (25) sığıdığını ve filtrelerin (23) kafaya takıldığını kontrol edin
- Vakum hortumunun doğru şekilde takıldığını ve cihazın hareketini engellemediğini kontrol edin
- Basınçlı hava kaynağı sisteminde hiçbir sızıntı olmadığını kontrol edin.

CİHAZIN KULLANILMASI

Cihaz manüel veya otomatik modda çalıştırılabilir: Modu seçmek için düğmeyi (12) sağa (otomatik mod) veya sola (manüel mod) çevirin (şekil 23). Vakum motoru çalışmaya başladığında yeşil gösterge (13) yanar.

Cihazı otomatik modda (A) kullanma

Otomatik çalıştırma elektrikli ve hava basınçlı cihaz açıldığında vakumun başlaması anlamına gelir. Cihaz kapatıldıktan sekiz saniye sonra vakum otomatik olarak kapanacaktır.

Cihazı manüel modda (M) kullanma

Manüel çalıştırma vakumun sürekli çalıştığı anlamına gelir. Manüel çalıştırma sırasında ön paneldeki fiş yuvasının gücü sürekli açıktır.

Vakum düzeyini ayarlama

Her iki çalıştırma modunda da vakum düzeyi düğme (12) istenen güç düzeyine erişilene kadar "min" pozisyonuna çevrilerek ayarlanabilir.

Filtrelerin otomatik temizlenmesi

Cihazın vakum gücünü sabit tutan zamanlanmış bir filtre sistemi vardır. Tam bir temizleme devrini aşağıdaki şekilde de gerçekleştirmek mümkündür (şekil 19):

- Cihazı kapatın
- Vakum ağzını kapatın
- Ağız kapalı olarak cihazı 15 saniye çalıştırın.

Islak vakum

Sıvıları emmeden önce toz torbasını (kağıt veya plastik) çıkarın ve kağıt filtre kartuşlarını polyester olanlarla değiştirin. Emişten sonra filtreler nemli olmalıdır.

Islak filtrelerle kuru tozları almayın!

Sıvı düzeyi göstergesi

Sıvı sensörü (24) bölmenin (25) dolu olduğunu algıladığında vakum motoru durur ve sıvı düzeyi göstergesi (14) açılır. Yeniden ayarlamak için bölmeyi (25) boşaltın.

BAKIM



Parçaların ve filtreleme sisteminin yetkili bir hizmet merkezi tarafından yılda bir kez teknik kontrolünün yapılması gereklidir.

Servis göstergesi (15)

Gösterge cihazın çalışma koşullarını korumak için zamanlanmış servis için açılır. Uyarı ışığı açık olduğunda cihazın kontrol edilmesi ve servis için yetkili bir servis merkeziyle iletişim kurun ve uyarı ışığını yeniden ayarlayın. Elektrikli süpürge uyarı ışığı açıkken uzun süre kullanılması daha fazla bakım işlemine neden olabilir.

Olağan kontrol işlemleri



Servis kullanıcının vermesi durumunda, makul ölçüde uygulanabilir olduğu kadarıyla ve bakım personeli ve başkaları için riske neden olmadan, cihaz sökülmesi, temizlenmesi ve servis verilmelidir. Uygun önlemler sökmeye önce zararlı maddelerden arındırılması, cihazın söküldüğü yerde (yerel yönetmeliklere göre) yerel filtrelili çıkış havalandırmanın olması bakım alanının temizlenmesi ve uygun kişisel koruma olmasını içerir. - Vakum hortumunun durumunu kontrol edin

- Sıvı düzeyi sensörünü (24) temizleyin
- Güç kablosunun, fişin ve priz yuvasının durumunu kontrol edin. Gerekliğinde, değiştirmek için yetkili bir servis merkeziyle iletişim kurun
- Toz torbasını kontrol edin; önerilen ağırlık ve kapasiteyi aşmayın! Toz torbasının yırtılması ve delinmesi durumunda, filtre kartuşunu kontrol edin ve gerekiyorsa, yetkili bir servis merkezinden değiştirmesini isteyin
- Filtre kartuşlarının durumunu kontrol edin (23). Yırtılma veya delinme durumunda, değiştirmesi için yetkili bir servis merkeziyle iletişim kurun.



Tüm filtre seti takılmadan cihazı kullanmayın!

Torbanın değiştirilmesi



Toz torbasını değiştirirken tozu dağıtmayın!

- Uygun bir toz maskesi takın
- Yandaki çengelleri (11) iterek kafayı ayırın ve kafayı (1) çıkarın (şekil 7-8).

Kağıt torba

- Dolu torbayı ağzını verilen kapakla kapatılarak çıkarın (şekil 12 ve 13)
- Yeni torbayı ağızlığı gösterdiği şekilde sokarak koyun (şekil 14).

Plastik torba

- Dolu plastik torbayı çıkarın (şekil 9)
- Ağzılığın girişle hizalandığını doğrulayarak torbayı yerleştirin (şekil 10)
- Torbanın kenarını dengeleme deliklerinin bölmenin içinde kalmasını sağlayarak gösterildiği şekilde (şekil 11) çevirin.
- Torbanın kenarını dengeleme deliklerinin bölmenin içinde kalmasını sağlayarak gösterildiği şekilde (şekil 11) çevirin.



Yedek torbalar kuru bir yerde saklanmalıdır!
Yerel atma yönetmeliklerine uyun.

Filtrenin değiştirilmesi



Toz torbasını değiştirirken tozu dağıtmayın!

- Uygun filtreli bir maske takın
- Yandaki çengelleri (11) iterek kafayı ayırın (şekil 7-8)
- Kafayı baş aşağı çevirin (şekil 15)
- Çengelleri (22) çevirerek filtre çerçevesini (21) çıkarın (şekil 16)
- Filtre kartuşlarını çıkarın (şekil 17) ve ağzı kapalı bir çöp torbasına koyun
- Yeni filtre kartuşlarını filtre çerçevesine takın (şekil 18) ve kafaya monte edin.

SORUN GİDERME VE ÇÖZÜM

SONUÇLAR	NEDENLER	ÇÖZÜMLER
Motor çalışmıyor	Güç yok	Cihazın fişinin takılı olduğundan emin olun
	Güç kablosu, anahtar, veya motor arızalı	Yetkili servis merkezini arayın
Vakum otomatik olarak başlamıyor	Elektronik modül	Yetkili servis merkezini arayın
Vakum akışı yetersiz	Torba dolu	Filtre torbasını kontrol edin
	Hortum veya aksesuarlardan biri tıkanmış	Esnek hortum ve aksesuarlarını kontrol edin
	Filtreler tıkalı	Filtre kartuşlarını kontrol edin
Egzoztan toz geliyor (10)	Filtre kartuşu yırtılmış/hasar görmüş	Yetkili servis merkezini arayın
Aletler başlamıyor	3 kanallı anahtar arızalı	Yetkili servis merkezini arayın
Hava basınç cihazının gücü yetersiz	Yetersiz basınçlı hava beslemesi	Hava akışını kontrol edin
Kırmızı gösterge açık	Olağan bakım sını aşmış	Yetkili servis merkezini arayın
Sarı gösterge açık	Maksimum sıvı düzeyi aşmış	Bölmeyi boşaltın

معاني الصور

ISO7010 - W001	تنبيه خطر/تحذيرات	
ISO7010 - M002	اقرأ التعليمات	
ISO7010 - M004	ارتد نظارات واقية	
ISO7010 - M003	ارتد وسائل حماية من الأصوات	
ISO7010 - M016	ارتد قناعا	
ISO7010 - M009	ارتد قفازا للحماية	
	وسم المطابقة	
	وسم EurAsian	
	علامة الجودة الإيظالية	
	علامة C-Tick	
	التخلص من المنتج غير المرغوب فيه	
نفذ في الاتجاه الموضح باتجاه السهم	سهم	

- يجب ألا تتعدى درجة ميل السطح الذي يستقر عليه الجهاز عن ٠١ درجات
- قم دائما بفصل قابس التيار الكهربائي (الفيشة) عندما لا يكون الجهاز قيد
الاستعمال، أو قبل الصيانة أو التنظيف، وقبل استبدال أكياس الغبار أو
المرشحات.

- لا تشد سلك الكهرباء لفصل التيار عن الجهاز
- أبعد سلك الكهرباء عن مصادر الحرارة والزيوت والحواف الحادة
- في حالة حدوث انقطاع للتيار، اضبط مفتاح الأداة على وضع إيقاف التشغيل
لتجنب بدء تشغيلها دون قصد عندما يعود التيار الكهربائي
- لا تعرّض الجهاز للأمطار ودرجات الحرارة المنخفضة
- لا ترفع الجهاز أو تنقله من مكانه من المقبض باستخدام جهاز رفع.

⚠️ خطر الانفجار أو الحريق

- لا تقم بشفط الغبار القابل للاشتعال أو الانفجار (مثل المغنسيوم أو الألمنيوم
وغيره)
- لا تقم بشفط الغبار الناتج عن الصنفرة من الأسطح المعالجة بالدهانات التي
لم تكتمل دورة التحفيز
- لا تقم بشفط الشرر أو نواتج سحج المعادن البيضاء الساخنة
- أفضل المكينة الكهربائية على الفور من التيار الكهربائي في حالة طرد الغبار
من مدخل الهواء
- لا تقم بشفط السوائل القابلة للاشتعال أو الانفجار (مثل البنزين أو مخففات
الطلاء وغيرها)
- لا تقم بشفط السوائل أو المواد المؤذية (مثل الأحماض والمركبات القاعدية
والمذيبات وغيرها) أفضل الجهاز على الفور من مصدر الكهرباء إذا
لاحظت - الطراز وجود رغوة أو سائل يتسرب خلال شفت أحد السوائل.

الاستخدام المحدد

- هذا الجهاز مناسب للاستخدام الشاق والعمليات الصناعية وفقاً للمعيار
53306NE-2 و 96 53306NE-1 القياسي 1
- هذا الجهاز مناسب للاستخدام التجاري: مثل الفنادق والمدارس والمستشفيات
والمصانع والمتاجر والمكاتب ومكاتب التأجير.
- إن مقبس التيار الأمامي مخصص فقط للاستخدام المحدد الموضح في دليل
التعليمات الحالي. هذا الجهاز مناسب لعمليات شفط السوائل - الطراز

تنبيه! يشتمل هذا الجهاز على غبار يضر بالصحة. يجب أن
يقتصر إجراء عمليات التفريغ والصيانة - بما يشمل إزالة وسائ
تجميع الغبار - على الأفراد المصرح لهم بذلك، وعلى أن يرتدوا
وسائل الحماية الشخصية المناسبة. لا تقم بتشغيل الجهاز دون تركيب نظام
الفلتر بالكامل.

فحص مكونات الصندوق

يشتمل الصندوق على ما يلي:
1- الجهاز، وهو مزود بسلك كهرباء
1- خرطوم شفط (١٩)
1- كيس ورقي لجمع الغبار (٣٠)
1- عجلتان أماميتان
- فوهة 2الطريق 1

⚠️ للتخلص من مخلفات مواد التغليف، يرجى الالتزام باللوائح المحلية
السارية، بما يشمل المتعلقة منها بالتخلص من المواد بإعادة تدويرها
إذا كان ذلك مطلوباً.

تحذيرات

إرشادات للسلامة والوقاية من الحوادث
- لا يمكن تشغيل هذا الجهاز إلا بمعرفة أشخاص مدربين ومكلفين بالعمل،
فهذا الجهاز غير مخصص للتشغيل بواسطة الأطفال ولا المصابين بإعاقة
ذهنية أو حسية.
- قبل الاستخدام، ينبغي أن يتم تقديم المعلومات والإرشادات والتدريب
للمستخدمين وذلك لاستخدام الجهاز والتعامل مع المادة الملوثة التي يتم
استخدام الجهاز معها، بما يشمل الأسلوب السليم لإزالة المواد التي تم جمعها
والتخلص منها بشكل آمن.
- من الضروري ضمان معدل كاف لتغيير الهواء في الغرفة في حالة خروج
هواء العادم داخل الغرفة. ومن الضروري الرجوع إلى اللوائح المطبقة
على مستوى البلاد.
- يجب أن تتراوح درجة حرارة المنطقة التي يجري فيها العمل ما بين ٠١ ٪
إلى ٥٣ درجة مئوية وعلى أن تتراوح نسبة الرطوبة ما بين ٠٥ ٪ و ٠٩ ٪.

جهاز مناسب لفصل الغبار بمستوى محدود من تعرض العمال للغبار بقدر يقل عن أو يساوي ١ ملج/م ٣ (فئة-L- خطر هين).



- ١٣ - مؤشر بيان تشغيل المحرك
- ١٤ - مؤشر منسوب السائل
- ١٥ - مؤشر الخدمة
- ١٦ - مقيس الأداة الكهربائية
- ١٧ - وحدة التوصيل بالأداة الهوائية
- ١٨ - وحدة توصيل سريع للأداة الهوائية
- ١٩ - خرطوم الأداة الكهربائية
- ٢٠ - خرطوم الأداة الهوائية (اختياري)
- ٢١ - إطار المرشح
- ٢٢ - أقفال إطار المرشح
- ٢٣ - المرشحات (ورقية أو من البوليستر)
- ٢٤ - مستشعر منسوب السائل
- ٢٥ - سلة المهملات
- ٢٦ - قسم الملحقات
- ٢٧ - الوصلة المانعة لتراكم الكهرباء الاستاتيكية
- ٢٨ - فوهة الخرطوم
- ٢٩ - كيس تجميع الغبار (ورقي أو بلاستيكي)
- ٣٠ - عجلات حركة مع قفل

المواصفات الفنية

230 Vac - 50/60 Hz	الجهد الكهربائي اللازم للتشغيل
JP 100 Vac - 50/60Hz	وتردد التشغيل
1200 W	الطاقة
JP 1050 W (@min.500 W)	الطاقة في المقيس (بحد أقصى)
EU 2400 W	إجمالي الطاقة (بحد أقصى)
UK 1800 W	
CH-DK 1100 W	
AUS 1200 W	
JP 380 W (@min.930 W)	
UK 1100 W	سعة الهواء EN 60335-2-69
EU 3600 W	
UK 3000 W	
CH-DK 2300 W	
AUS 2400 W	
JP 1430 W	مستوى الضغط
UK 2300W	
165 m ³ /h	الوزن
215 hPa	الإبعاد
13,5 kg	فئة الحماية
cm 47 x 45 x h, 63 5	مستوى الضوضاء EN 60704-3
IP X 4	أسطح المرشحات
70 dB(A) - 73 dB (A)	سعة كيس تجميع الغبار
2 x 0,50 m ²	سعة الحاوية
kg 5 max	مفتاح التحكم في الكهرباء
45 l	طراز القسم الهوائي
MAN - O - AUT	ضغط الهواء عند مدخل الهواء
6 bar	الحد الأقصى لتدفق الهواء المضغوط
1450 l/min	تركيب المدخل
داخلي 3/8" G	

بدء التشغيل

مصدر الطاقة

- اضغط مفتاح التشغيل الرئيسي (١٢) على وضع "O" (إيقاف التشغيل) قبل توصيل هذا الجهاز بمصدر التيار الكهربائي الرئيسي
- يجب على الجهد الكهربائي وتردد التيار الساري في مصدر التيار الرئيسي أن يطابقا لوح التعريف
- قم بتوصيل الجهاز بأخذ التيار الكهربائي المقدمة مع موصل الطرف الأرضي مع تقديم ضمانات كافية للحماية.

مصدر الهواء المضغوط

- لا تتعدى مستوى ٦ بار
- مطلوب استخدام هواء منزوع منه الرطوبة ومرشح
- قم بتوصيل الجهاز بمصدر الهواء المضغوط باستخدام خرطوم مناسب لضغط الهواء، وذي قطر مناسب لضغط الهواء بحيث لا يقل عن ٠١ مم.

تجميع المحول الدوار

أدخل المحول في فوهة الإدخال (٢٨)

توصيلات الأداة الكهربائية

- افحص الأداة لاكتشاف ما إذا كان هناك مفتاحاً في وضع الإيقاف وذلك قبل توصيلها بالمخرج الخاص بمقيس اللوح الأمامي
- أدخل قابس الأداة في مقيس اللوحة الأمامي (١٦) (صورة رقم ٣)
- قم بتوصيل الأداة بالفوهة الدوارة للخرطوم (١٩) (صورة ٥)
- لا تقم بتوصيل أدوات كهربائية تتعدى مستوى الطاقة المبين على اللوحة الأمامية.

توصيلات الجهاز الهوائي

- افحص الجهاز لاكتشاف ما إذا كان هناك مفتاحاً في وضع الإيقاف وذلك قبل تركيبه بالوصلة السريعة بوصلة اللوح الأمامي
- قم بتوصيل الأداة بالجهاز باستخدام الوصلات السريعة (١٧) (صورة ٤) و (١٨) (صورة: ٦)

أجزاء الأداة

- ١ - الرأس الشافط
- ٢ - درج الأداة
- ٣ - المقيض
- ٤- لوح التعريف
- ٥- مدخل الهواء المضغوط
- ٦- مدخل توصيل الهواء
- ٧ - سلك الكهرباء
- ٨ - مدخل هواء التبريد
- ٩ - مخرج هواء التبريد
- ١٠ - مخرج هواء التشغيل
- ١١ - أقفل علوية
- ١٢ - مفتاح التبديل بين الوضع اليدوي والتلقائي مع خاصية التحكم في السرعة

- قم بتوصيل الخرطوم متحد المحور (اختياري) بالوصلة السريعة (٢٠) (صورة ٦)

تحقق من أن الأداة تعمل كما هو موضح في دليل الإرشادات المقدمة معها.

الفصوص الأولية

- حقق من أن كيس تجميع الغبار (٣٠) قد تم تركيبه في الحواية (٢٥) وأنه قد تم تركيب المرشحات (٢٣) في الرأس.
- تحقق من أن خرطوم الشفط قد تم تركيبه بشكل سليم وأنه لا يعيق حركة الأداة.
- تحقق من عدم وجود تسريبات في نظام توريد الهواء المضغوط.

استخدام الجهاز

يمكن للجهاز أن يعمل في الوضع اليدوي أو التلقائي: لتحديد الوضع، أدر المفتاح (١٢) إلى اليمين (الوضع التلقائي) أو إلى اليسار (الوضع اليدوي) (صورة ٣٢). يضيء المؤشر الأخضر (١٣) عندما يبدأ محرك الشفط في العمل.

استخدام الجهاز في الوضع التلقائي (A)

تعني العمليات التلقائية أن الشفط يبدأ عندما يتم تشغيل الأداة الكهربائية أو الهوائية. يتوقف تشغيل المكنسة الكهربائية تلقائياً بعد ثماني ثوانٍ بعد إيقاف تشغيل الأداة.

استخدام الجهاز في الوضع اليدوي (M)

تعني العمليات اليدوية أن الشفط يستمر بشكل متواصل. يظل مفتاح تشغيل المقيس الخاص بمخرج اللوحة الأمامية نشطاً خلال التشغيل اليدوي.

ضبط مستوى الشفط

يمكن ضبط مستوى الشفط في وضعي التشغيل عن طريق إدارة المقيس (١٢) نحو وضع min (الحد الأدنى) ومتابعته حتى يتم الوصول إلى المستوى المطلوب من الطاقة

التنظيف التلقائي للمرشحات

يوجد في الجهاز نظام لتنظيف المرشحات يعمل بتوقيت، ويحافظ على قوة جهاز الشفط.

كما أنه من الممكن إجراء دورة تنظيف كاملة كما يلي (صورة: ٩١):

- أوقف تشغيل الجهاز
- تغطية ذراع الشفط
- أعد تشغيل الجهاز مع إبقاء طرف الذراع مغطى لمدة ٥١ ثانية.

شفط السوائل

قبل شفط السوائل، قم بإزالة كيس الغبار (الورقي أو البلاستيكي) واستبدل خراطيش المرشحات الورقية بخراطيش من البوليستر. يجب دائماً أن تكون المرشحات رطبة بعد إجراء التنظيف بالمكنسة. وتجنب التعامل مع أتربة جافة باستخدام مرشحات رطبة!

مؤشر منسوب السائل

يتوقف محرك الشفط ويضيء مؤشر منسوب السائل (١٤) عندما يكتشف مستشعر السائل (٢٤) امتلاء سلة المهملات (٢٥). لإعادة ضبط سلة.

المهملات الفارغة (٥٢)

الصيانة



مطلوب إجراء فحص سنوي وفني على الأجزاء وعلى نظام الترشيح بمعرفة مركز خدمة معتمد.

مؤشر الخدمة (١٥)

يعني المؤشر لبيان موعد الخدمة المحدد في الجدول الزمني وذلك للمحافظة على الجهاز في حالة صالحة للاستخدام. وعندما يضيء مصباح التحذير، يكون عليك الاتصال بمركز معتمد للخدمة لفحص الجهاز وإخضاعه للخدمة وإعادة ضبط مصباح التحذير. إن استخدام المكنسة الكهربائية لفترة طويلة ومصباح التحذير مضاء يمكن أن يتطلب إجراء المزيد من أعمال الصيانة.

عمليات الفحص العادية



لإجراء الصيانة بمعرفة المستخدم، يجب تفكيك الجهاز وتنظيفه وصيانته في إطار الحدود الممكنة دون التسبب في نشوء خطر يهدد فريق الصيانة وغيرهم. ومن بين الاحتياطات المسبقة الواجب اتخاذها إزالة التلوث قبل تفكيك الجهاز، وتوفير التهوية للعدام الذي يخرج من المرشح في المكان الذي يتم تفكيك الجهاز فيه (وفقاً للوائح المحلية)، وتنظيف منطقة الصيانة وتوفير حماية شخصية مناسبة.

- افحص حالة خرطوم الشفط

- قم بتنظيف المستشعر الخاص بمنسوب السائل (٢٤)

- افحص حالة سلك الكهرباء والمقيس والمأخذ: وفي حالة وجود تلف، اتصل بمركز معتمد للخدمة لاستبدال تلك المكونات

- افحص كيس الغبار: حيث يجب ألا يتعدى الوزن والسعة الموصى بها! في حالة وجود تمزق أو ثقب في كيس الغبار، فعليك بفحص خرطوشة الترشيح واطلب من مركز معتمد للخدمة أن يقوم باستبدالها

- افحص حالة خراطيش الترشيح (٢٣). وفي حالة وجود قطوع أو ثقب بها، فعليك بالاتصال بمركز معتمد للخدمة لاستبدال تلك المكونات.



لا تستخدم الجهاز دون تركيب مجموعة المرشحات بالكامل!

استبدال الكيس



تجنب إثارة الغبار أثناء استبدال كيس تجميع الغبار!

- عليك بارتداء قناع مناسب لحماية الوجه

- افصل الرأس يدفع الخطافين الجانبيين (١١) وإزالة الرأس (١) (صورة ٧-٨).

الكيس الورقي

- قم بإزالة الكيس بالكامل بإغلاق الفوهة بالغطاء المقدم لهذا الغرض (صورة ٢١ و ١)

- ضع الكيس الجديد بإدخال الفوهة كما هو موضح (صورة ٤١)

الكيس الورقي:

- أزل الكيس البلاستيكي بالكامل (صورة ٩)

- ضع الكيس الجديد، مع التحقق من أن الفوهة موضوعة في المدخل - أدر حافة الكيس كما هو موضح (صورة ١١)، وتأكد من إبقاء فتحات

التهوية داخل حاوية.



يجب الاحتفاظ بالأكياس الاحتياطية في أماكن جافة!
اتبع اللوائح القانونية المحلية للتخلص من الأكياس.

استبدال المرشح



تجنب إثارة الغبار أثناء استبدال كيس تجميع الغبار!

- عليك بارتداء قناع كافٍ لترشيح الغبار
- افصل الرأس بدفع الخطافين الجانبيين (١١) (صورة ٧-٨)
- أدر الرأس لأسفل (صورة ١٥)
- أزل إطار المرشح (٢١) بإدارة الخطاطيف (٢٢) (صورة ١٦);
- أزل خراطيش الترشيح (صورة ١٧) وقم بتركيبها في كيس محكم الإغلاق للتخلص من أكياس تجميع الغبار
- قم بتركيب خراطيش المرشح الجديد (كود ١١٠٨، ٠٢٦) في إطار المرشح (صورة ١٨) وأعد تجميعها على الرأس.

مشكلات وحلول

الأثر	الأسباب	الحلول
المحرك يرفض بدء التشغيل	لا يوجد تيار كهربى	تأكد من توصيل الوحدة بمأخذ التيار الكهربى
المكنسة لا تبدأ التشغيل تلقائياً	الوحدة الكهربائية	اتصل بمركز معتمد للخدمة
تدفق الشفط غير كافٍ	كيس الغبار ممتلئ	افحص كيس المرشح
	يوجد انسداد في أحد الخراطيم أو الملحقات	افحص الخرطوم المرن والملحقات
	يوجد انسداد في المرشحات	افحص خراطيش المرشحات
خروج غبار من أنبوب العادم (١٠)	يوجد تمزق في خرطوشة المرشح	اتصل بمركز معتمد للخدمة
الأدوات ترفض بدء التشغيل	هناك خلل في أداء المفتاح الثلاثى	اتصل بمركز معتمد للخدمة
مقدار الطاقة لا يكفي لتشغيل الأداة الهوائية	تغذية الهواء المضغوط غير كافية	افحص مسار الهواء
المؤشر الأحمر يضيء	تم تعدي الحد الطبيعى للصيانة	اتصل بمركز معتمد للخدمة
المؤشر الأصفر يضيء	تم تعدي الحد الأقصى لمنسوب السائل	قم بتفريغ سلة المهملات

简体中文

图示

	注意危险/警告	ISO7010 - W001
	阅读说明	ISO7010 - M002
	佩戴保护眼镜	ISO7010 - M004
	佩戴保护耳机	ISO7010 - M003
	佩戴面罩	ISO7010 - M016
	佩戴安全手套	ISO7010 - M009
	合格标志	
	标志	
	意大利质量商标	
	C-Tick商标	
	设备报废处理	
	刀具	旋转至箭头指定位置

 **警告！** 该设备含有危害健康的粉尘。清空和维修操作 **（包括粉尘收集装置的取出）** 必须由经过授权的专业人士佩戴合适的个人防护装置来执行。只有当过滤系统安装齐全时，才可以进行操作。

检查包装内的物品

包装内装有：

- 本机器配有电源线；
- 1 个真空软管（19）；
- 6 个纸制集尘袋（29）；
- n 2 前轮；
- 1 喷嘴2路。

 请根据当地相关法规处置包装废弃物，包括回收处理（如果要求）。

警告

安全与事故预防指导

- 只有经过专业训练的相关人员才能操作本机器，儿童以及精神感官有缺陷的人都不能操作本机器；
- 在使用之前，用户应阅读该设备的有关信息和指导并接受相关培训，以掌握该设备的使用及其适用的污染物，包括安全地取出和处置收集物质的正确方法；
- 如果排气将回流到房间内，则房间必须达到足够的换气率。请务必参考国家相关法规的规定；
- 工作区的温度要保持在 10° C 至 35° C 之间，湿度要保持在 50% 至 90% 之间；
- 机器放置表面的坡度最多不能超过 10 度；
- 当机器不工作时、维修或清洗前以及更换集尘袋或

- 过 滤器前，应始终拔下电源插头；
- 请勿通过拉扯电线来拔下电源插头；
- 使电线远离热源、油液和锋利的边缘；
- 断电时请将工具开关放置在“关闭”（OFF）位置，以免电力恢复时机器突然启动；
- 请勿将机器置于雨天和低温环境中；
- 请勿使用提升装置通过把手抬升和移动机器。

爆炸及火灾危险

- 请勿吸扫易燃或易爆的尘埃（例如，镁和铝）；
- 请勿吸扫尚未完成催化剂循环的油漆表面上的沙 尘；
- 请勿吸扫火星或灼热的刨花；
- 如果吸尘器出气口排出灰尘，请立即断电；
- 请勿吸扫易燃或易爆的液体（例如，汽油和稀释剂等等）；
- 请勿吸扫腐蚀性液体或物质（例如，酸、碱和溶剂等等）；
- 在吸扫液体时，如果发现有泡沫或 者液体外漏，请立即断电。

具体用途

- 该设备根据 EN60335-1 e EN60335-2-69 的要求适用于重型作业和工业操作；
- 该设备适用于商业用途：例如，宾馆、学校、医院、工厂、商店、办公场所和租赁业务。
- 前电源插座仅能按照现有使用手册中的说明作专门使用。
- 该设备适用于吸取液体；

该设备适用于职业性接触量限值大于等于 1 mg/m³ 时的除尘。(级别 L - 轻微伤害)。



技术规格

操作电压与 操作频率	230 Vac - 50/60 Hz JP 100 Vac - 50/60Hz
功率	1200 W JP 1050 W (@min. 500 W)
插座功率 (最大值)	EU 2400 W UK 1800 W CH-DK 1100 W AUS 1200 W JP 380 W (@min. 930 W) UK 1100 W
总功率 (最大值)	EU 3600 W UK 3000 W CH-DK 2300 W AUS 2400 W JP 1430 W UK 2300 W
风量 EN 60335-2-69	165 m ³ /h
真空度	215 hPa
重量	13,5 kg
尺寸	cm 47 x 45 x h 63,5
保护等级	IP X 4
噪声等级 EN 60704-3	70 dB(A) - 73 dB (A)
过滤器表面	2 x 0,50 m ²
集尘袋的容量	kg 5 max
容器的容量	45 l
电源控制开关	MAN - 0 - AUT
气动部分	
进气压力	6 bar
最大压缩空气流量	1450 l/min
入口接头	3/8" G 女

工具的零件

- 1 - 真空头
- 2 - 工具盘
- 3 - 把手
- 4 - 标志牌
- 5 - 压缩空气入口
- 6 - 空气耦合过滤器
- 7 - 电源线
- 8 - 冷却进气口
- 9 - 冷气出口
- 10 - 工作空气出口
- 11 - 顶部的锁扣
- 12 - “手动 - 0 - 自动” (Man-0-Aut) 速控开关
- 13 - 发动机“开启” (ON) 指示灯
- 14 - 液位指示灯
- 15 - 维修指示灯

- 16 - 电动工具插座
- 17 - 气动工具快速接头
- 18 - 气动工具快速接头
- 19 - 电动工具软管
- 20 - 电动工具软管 (可选)
- 21 - 过滤器框架
- 22 - 过滤器框架锁
- 23 - 过滤器 (纸或者涤纶)
- 24 - 液位传感器
- 25 - 垃圾桶
- 26 - 配件箱
- 27 - 防静电连接
- 28 - 软管喷头
- 29 - 集尘袋 (纸或者塑料)
- 30 - 带锁脚轮

启动 电源

- 连接设备与电源前, 将主开关 (12) 调至“0” (关闭) 位置;
- 电源的电压和频率必须与标志牌中的一致;
- 连接至带接地导线和适当保护装置的电源插座。压缩空气主管路
- 不要超过 6 巴;
- 需要使用经过除湿和过滤的空气;
- 用适应气压的软管 (最小内径 10 mm) 将该设备连接至压缩空气主管路。

装配旋转适配器

将适配器插入吸入喷嘴 (28)。

电动工具连接

- 将该工具连接至前面板插座之前, 请确保工具开关处于关闭状态;
- 将工具插头插入前面板插座 (16) (图 3);
- 使用软管 (19) 将该工具与旋转喷嘴连接 (图 5);
- 电动工具的连接功率不能超过前面板上指示的功率。

气动工具连接

- 将该工具连接至前面板快速接头之前, 请确保工具开关是关闭的;
- 使用快速接头 (17) (图 4) 和 (18) (图 6) 将该工具与设备连接;
- 连接同轴软管 (可选) 与快速接头 (20) (图 6)。

根据相关说明书的说明检查工具的功能。

初步检查

- 检查集尘袋 (29) 是否已安装在容器 (25) 上, 以及过滤器 (23) 是否已安装在头部;
- 检查真空软管安装正确, 不会妨碍工具的运动;
- 检查压缩空气供给系统无漏处。

机器的使用

该机器具有手动操作模式和自动操作模式: 将开关 (12) 转向右侧是自动模式; 将开关 (12) 转至左侧是手动模式 (图 23)。当吸尘器发动机启动时, 绿色指示灯 (13) 亮起。

自动模式 (A) 下使用该机器

自动操作意味着当电动工具或者气动工具开动时, 吸尘器将自动启动。当工具停止工作后的八秒内吸尘器也会自动的停止。

手动模式 (M) 下使用该机器

手动操作意味着吸尘器可连续工作。手动运行时, 前面板插座的电力会持续供给。

调整真空度

在两种操作模式下均可调整真空度, 方法是朝“最小值”方向调整旋钮 (12), 直到获得所需的功率。

过滤器的自动清洗

该机器具有定时的过滤器清洗系统, 以保证吸尘器的性能良好。

I 也可根据以下内容执行完整的清洗 (图 19):

- 关闭机器;
- 封住吸尘器的套筒;
- 重新启动机器并封住套筒 15 秒。

吸湿吸尘器

在吸扫液体之前, 拆下集尘袋 (纸制或者塑料) 并用涤纶滤芯替换纸制滤芯。吸扫后过滤器会变湿。

请勿用湿过滤器吸扫干燥的灰尘!

液位指示灯

当液体传感器 (24) 检测到垃圾桶 (25) 已满时, 液位指示灯 (14) 会亮起, 吸尘器发动机随即停止工作。应进行重置, 以清空垃圾桶 (25)。

维护保养

 该设备需要每年在授权的服务中心对部件和过滤器系统进行一次技术检测。

维修指示灯 (15)

当到达预定维修期时指示灯会亮起, 以保持机器的正常运转。如果警报灯亮起, 请与授权的服务中心联系以检查和维修该设备, 并重置警报灯。如果在警报灯亮起后继续使用吸尘器, 则可能导致更多的维修。

常规检查操作

用户可以对设备进行拆卸、清洗和维护, 只要这些操作是合理可行的且不会对维修人员和其他人员造成伤害。适用的预防措施包括: 拆除前清理污染物、在拆卸设备的区域提供局部过滤通风排气系统 (根据当地的法律法规)、清洁维修区域以及适当的个人防护 - 检查真空软管状况;

- 清洁液位传感器 (24);
- 检查电源线、插头和插座状况: 如有可能, 请联系授权的服务中心进行更换;
- 检查集尘袋: 请勿超过建议的重量和容量! 如果集尘袋划破或者穿孔, 请检查滤芯, 如有必要请授权的服务中心进行更换;
- 检查滤芯状况 (23)。如果滤芯划破或者穿孔, 请联系授权的服务中心进行更换。



只有过滤器安装齐备时, 才可以投入使用!

更换集尘袋



在更换集尘袋期间, 请勿散落灰尘!

- 佩戴合适的防尘面具;
- 推下侧钩 (11) 使机器顶部与下部分离, 并取出机器顶部 (1) (图 7-8)。

纸袋

- 取出整个集尘袋并用随附的罩盖封住喷嘴 (图 12 与 13);
- 放入新袋并根据图示插入管口 (图 14)。

塑料袋:

- 取出整个塑料袋 (图 9);
- 放置新袋, 并确保管口与进气口对齐 (图 10);
- 如图所示, 翻转袋边 (图 11); 要确保补偿孔在垃圾桶内。



备用袋应存放在干燥的地方！
请按照当地的法律法规进行处理。

更换过滤器



在更换集尘袋期间，请勿散落灰尘！

- 佩戴合适的过滤面具；
- 推下侧钩（11）使机器顶部与下部分离（图 7-8）；
- 翻转机器顶部使上部朝下（图 15）；
- 转动钩锁（22）取出过滤器框架（21）（图 16）；
- 取出滤芯（图17）并把它们装进密封处置袋中；
- 安装新滤芯（代码 036.1108）至过滤器框架中（图 18）并将该框架重新组装到机器顶部。

故障排除与解决方案

故障	原因	解决方案
发动机启动失败	无供电 电源线、开关或发动机存在缺陷	确保该装置已通电 联系授权的服务中心
吸尘器未自动启动	电子模块 集尘袋已满	联系授权的服务中心 检查过滤器集尘袋
真空流量不足	有软管或者配件堵塞 过滤器堵塞	检查活动软管和配件 检查滤芯
排气口（10）排出粉尘	滤芯撕裂	联系授权的服务中心
工具无法启动	3 路开关故障	联系授权的服务中心
气动工具功率不足	压缩空气进气不足	检查空气通道
红色指示灯开启	超出口常维护期限	联系授权的服务中心
黄色指示灯开启	液位超过最大值	清空垃圾桶

P

DECLARAÇÃO DE CONFORMIDADE



Declaramos, sob nossa responsabilidade, que este **aspirador para uso industrial** está em conformidade com os Requisitos Essenciais de Segurança das seguintes Diretivas:

2006/42/CE – Máquinas
2006/95/CE – Baixa tensão
2004/108/CE – Compatibilidade eletromagnética
2001/65/CE – RoHS

Os ensaios foram realizados em conformidade com a Normalização Europeia Harmonizada em vigor para a Baixa tensão:
EN ISO 12100:2010 – Segurança de máquinas. Princípios gerais de concepção. Avaliação e redução de riscos
EN 60335-1:2012 – Normais gerais para a segurança eléctrica
EN 60335-2-69:2012 – Regras particulares para aspiradores para uso industrial
EN 6074-3: 2006 – Medição do nível de ruído de potência sonora
Compatibilidade eletromagnética:
EN 55014-1: 2006 + A1:2009 + A 2:2011 + CISPR 14-1: 2005 - EN 55014-2 : 1997 + A1: 2001 + A2:2008
EN 50366:2003 + A1: 2006 - EN 61000 -3-2: 2006 + A1: 2009 + A2: 2009 - EN 61000-3-3 : 2008
Campos eletromagnéticos: EN 62233:2008
Este certificado deve ser entregue com o equipamento e a prova de compra, em caso de reparação ao abrigo da garantia.

GB

CONFORMITY DECLARATION



We declare on our responsibility that the represented **vacuum for industrial use** is in conformity with the Essential Requirements of Safety of the following Directives:

2006/42/CE Machines
2006/95/CE Low tension
2004/108/CE Electromagnetic Compatibility
2001/65/CE RoHS

The tests have been carried out in accordance with the European Harmonised Regulations in force Low Tension:
EN ISO 12100: 2010 Safety of machinery – General principles for design – Risk assessment and risk reduction
EN60335-1: 2012 General electrical safety norms
EN60335-2-69: 2012 Particular requirements for industrial use vacuum cleaners
EN 6074-3: 2006 Measurement of sound power level of noise
Electromagnetic compatibility:
EN 55014-1: 2006 + A1:2009 + A 2:2011 + CISPR 14-1: 2005 - EN 55014-2 : 1997 + A1: 2001 + A2:2008
EN 50366:2003 + A1: 2006 - EN 61000 -3-2: 2006 + A1: 2009 + A2: 2009 - EN 61000-3-3 : 2008
Electromagnetic fields: EN62233: 2008

ITA

DICHIARAZIONE DI CONFORMITÀ



Dichiaro sotto la nostra esclusiva responsabilità che l'**aspiratore per uso industriale** al quale fa riferimento il presente manuale, è conforme ai Requisiti Essenziali di Sicurezza delle Direttive:

2006/42/CE Macchine
2006/95/CE Bassa Tensione
2004/108/CE Compatibilità Elettromagnetica
2001/65/CE RoHS

Le prove/verifiche sono state eseguite in accordo alle vigenti Norme Armonizzate Europee Bassa Tensione:
EN ISO 12100: 2010 Sicurezza del macchinario – Principi generali di progettazione – Valutazione e riduzione del rischio
EN60335-1: 2012 Sicurezza degli apparecchi elettrici. Norme generali
EN60335-2-69: 2012 Norma particolari per aspiratori per uso industriale
EN 60704-3: 2006 Misura del livello di potenza sonora
Compatibilità elettromagnetica:
EN 55014-1: 2006 + A1:2009 + A 2:2011 + CISPR 14-1: 2005 - EN 55014-2 : 1997 + A1: 2001 + A2:2008
EN 50366: 2003 + A1: 2006 - EN 61000 -3-2: 2006 + A1: 2009 + A2: 2009 - EN 61000-3-3: 2008
Campi elettromagnetici: EN62233: 2008

F

DÉCLARATION DE CONFORMITÉ



Nous déclarons sous notre propre responsabilité que l'**aspirateur pour l'usage industriel** représenté, est conforme à les Requisites Essentiels de Sécurité des Directives:

2006/42/CE Machines
2006/95/CE Basse Tension
2004/108/CE Compatibilité électromagnétique
2001/65/CE RoHS

Les preuves/Vérifiés out été exécutés en accord à les vigueurs Régles Harmonisés Européennes Basse Tension:
EN ISO 12100: 2010 Sécurité des machines – Principes généraux de conception – Appréciation du risque et réduction du risque
EN60335-1: 2012 Norme de sécurité électrique générale
EN60335-2-69: 2012 Règles particuliers pour l'aspirateurs pour l'usage industriel
EN 60704-3: 2006 La détermination du niveau de bruit
Compatibilité électromagnétique:
EN 55014-1: 2006 + A1:2009 + A 2:2011 + CISPR 14-1: 2005 - EN 55014-2 : 1997 + A1: 2001 + A2:2008
EN 50366:2003 + A1: 2006 - EN 61000 -3-2: 2006 + A1: 2009 + A2: 2009 - EN 61000-3-3 : 2008
Champs électromagnétiques: EN62233: 2008

D

KONFORMITÄTSERLÄRUNG



Wir erklären unter unserer ausschließlichen Haftung, dass der vorgestellte **Sauger für industriellen Einsatz** den wesentlichen Sicherheitsanforderungen folgender Direktiven entspricht:

2006/42/CE Maschinenrichtlinie
2006/95/CE Niederspannungsrichtlinie
2004/108/CE Richtlinie über Elektromagnetische Verträglichkeit (EMV)
2001/65/CE RoHS

Die Tests/Prüfungen wurden in Übereinstimmung mit folgenden gültigen harmonisierten europäischen Normen durchgeführt Niederspannung:
EN ISO 12100: 2010 Sicherheit von Maschinen – Allgemeine Gestaltungsleitsätze – Risikobeurteilung und Risikominimierung
EN60335-1: 2012 Sicherheit elektrischer Geräte. Allgemeine Vorschriften
EN60335-2-69: 2012 Spezielle Normen für Sauger für industriellen Einsatz
EN 60704-3: 2006 Bestimmung der Schalleistungspegel von Geräuschquellen
Elektromagnetische Verträglichkeit:
EN 55014-1: 2006 + A1:2009 + A 2:2011 + CISPR 14-1: 2005 - EN 55014-2 : 1997 + A1: 2001 + A2:2008
EN 50366:2003 + A1: 2006 - EN 61000 -3-2: 2006 + A1: 2009 + A2: 2009 - EN 61000-3-3 : 2008
Elektromagnetische Felder: EN62233: 2008

E

DECLARACIÓN DE CONFORMIDAD



Declaramos bajo nuestra exclusiva responsabilidad que el **aspirador para uso industrial** es conforme a los Requisitos Esenciales de Seguridad de las Normativas:

2006/42/CE Máquinas
2006/95/CE Baja Tensión
2004/108/CE Compatibilidad Electromagnética
2001/65/CE RoHS

Las pruebas/verificaciones están estadas ejecutadas en acuerdo a las vigentes Normas Armonizadas Europeas Baja Tensión:
EN ISO 12100: 2010 Seguridad de la maquinaria - Principios generales de proyección. Evaluación y reducción del riesgo
EN60335-1: 2012 Norma de seguridad eléctrica general
EN60335-2-69: 2012 Particulares normas por aspiradores, para uso industrial
EN 60704-3: 2006 Determinación del nivel sonoro de las fuentes de ruido
Compatibilidad electromagnética:
EN 55014-1: 2006 + A1:2009 + A 2:2011 + CISPR 14-1: 2005 - EN 55014-2 : 1997 + A1: 2001 + A2:2008
EN 50366:2003 + A1: 2006 - EN 61000 -3-2: 2006 + A1: 2009 + A2: 2009 - EN 61000-3-3 : 2008
Campos electromagnéticos: EN62233: 2008

NL

VERKLARING VAN OVEREENSTEMMING



Wij verklaren geheel onder eigen verantwoordelijkheid dat de vermelde **stofzuiger voor industrieel gebruik** in overeenstemming is met de Fundamentele Veiligheidsvoorschriften van de Richtlijnen:

2006/42/EG Machinerichtlijn
2006/95/EG Laagspanningsrichtlijn
2004/108/EG EMC-richtlijn
2001/65/EG RoHS

De beproevingen/controles zijn verricht in overeenstemming met de geldende Geharmoniseerde Europese normen Laagspanning:
EN ISO 12100: 2010 Veiligheid van machines – Algemene ontwerp beginselen – Risico beoordeling en risicoreductie
EN 60335-1: 2012 Algemene elektrische veiligheidsnorm
EN 60335-2-69: 2012 Bijzondere eisen voor stofzuiger voor industrieel gebruik
EN 60704-3: 2006 Bepaling van geluidsvermogen ter plaatse met behulp van geluiddrukmeting over een nauwkeurig vastgelegd meetoppervlak
Elektromagnetische compatibiliteit:
EN 55014-1: 2006 + A1:2009 + A 2:2011 + CISPR 14-1: 2005 - EN 55014-2 : 1997 + A1: 2001 + A2:2008
EN 50366:2003 + A1: 2006 - EN 61000 -3-2: 2006 + A1: 2009 + A2: 2009 - EN 61000-3-3 : 2008
Elektromagnetische velden: EN62233: 2008

SF

VAATIMUSTENMUKAISUSVAKUUTUS



Vakuumamme, että tässä käyttöoppaassa kuvattu **teollisuuskäyttöön tarkoitettu imuri** on yhdenmukainen seuraavien direktiivien turvallisuutta koskevien olennaisten määräysten mukainen:

2006/42/CE Koneet
2006/95/CE Pienjännitte
2004/108/CE Sähkömagneettinen yhteensopivuus
2001/65/CE RoHS

Kokeet on suoritettu harmonisoitujen eurooppalaisten pienjännitettä koskevien standardien mukaisesti:
EN ISO 12100: 2010 Koneeturvallisuus. Yleiset suunnitteluperiaatteet, riskin arviointi ja riskin pienentäminen.
EN 60335-1: 2012 Yleiset sähköturvallisuutta koskevat standardit.
EN 60335-2-69: 2012 Erityisvaatimukset teollisuuskäyttöön tarkoitettuja imureja varten.
EN 6074-3: 2006 Asiamukaisen äänen mitelustan mittaaminen.
Sähkömagneettinen yhteensopivuus:
EN 55014-1: 2006 + A1:2009 + A 2:2011 + CISPR 14-1: 2005 - EN 55014-2: 1997 + A1: 2001 + A2:2008
EN 50366: 2003 + A1: 2006 - EN 61000 -3-2: 2006 + A1: 2009 + A2: 2009 - EN 61000-3-3: 2008
Sähkömagneettiset kentät: EN 62233: 2008
Takuuodistutus on palautettava yhdessä laitteen ja ostokuitin kanssa takuukorjauksen tapahtuessa.

VAATIMUSTENMUKAISUSVAKUUTUS



DK

ÖVERENSSTEMMELSESERKLÄRING

Vi erklærer hermed, at denne **støvsuger** til **industriel anvendelse** er i overensstemmelse med de væsentlige sikkerhedskrav i følgende direktiver:

Sécurité des Directives:
2006/42/EF Maskindirektiv
2006/95/EF Lavspændingsdirektiv
2004/108/EF EMC-direktiv
2001/65/CE RoHS

Der er blevet udført test i henhold til de gældende harmoniserede europæiske bestemmelser for lavspænding:
EN ISO 12100: 2010 Maskinsikkerhed - Generelle principper for konstruktion - Risikovurdering og risikoned-sættelse
EN 60335-1: 2012 Almindelige bestemmelser for elektriske apparater
EN 6074-3: 2006 Særlige bestemmelser for støvsugere til industriel brug
EN 6074-3: 2006 Måling af støjniveau
Elektromagnetisk kompatibilitet:
EN 55014-1: 2006 + A1:2009 + A 2:2011 + CISPR 14-1: 2005 - EN 55014-2: 1997 + A1: 2001 + A2:2008
EN 50366: 2003 + A1: 2006 - EN 61000 -3-2: 2006 + A1: 2009 + A2: 2009 - EN 61000-3-3: 2008
Elektromagnetiske felter: EN 62233: 2008
Ved reparationer, der er dækket af garantien, skal certifikatet og kobskvitteringen indsendes sammen med værktøjet.

S

FÖRSÄKRAN OM ÖVERENSSTÄMMELSE



Vi försäkrar att denna dammsugare för industriell bruk överensstämmer med de grundläggande säkerhetskraven i följande direktiv:

folgjander Direktiven entsprich:
2006/42/CE Maskiner
2006/95/CE Lågsänpning
2004/108/CE Elektromagnetisk kompatibilitet
2001/65/CE RoHS

Testerna har utförts i enlighet med gällande harmoniserade europeiska standarder för lågsänpning:
EN ISO 12100: 2010 Maskinsäkerhet – Allmänna konstruktionsprinciper – Riskutvärdering och riskreducering
EN60335-1: 2012 Allmänna etsäkerhetsnormer
EN60335-2-69: 2012 Särskilda krav för dammsugare för industriell bruk
EN 6074-3: 2006 Måling av bullernivåer
Elektromagnetisk kompatibilitet:
EN 55014-1: 2006 + A1:2009 + A 2:2011 + CISPR 14-1: 2005 - EN 55014-2: 1997 + A1: 2001 + A2:2008
EN 50366:2003 + A1: 2006 - EN 61000 -3-2: 2006 + A1: 2009 + A2: 2009 - EN 61000-3-3: 2008
Elektromagnetiska fält: EN62233: 2008
Certifikatet ska inkluderas med verktyget och fakturan vid garantireparationer.

RUS

ДЕКЛАРАЦИЯ СООТВЕТСТВИЯ



Мы со всей ответственностью заявляем, что представленный **пылесос для промышленного использования** отвечает

необходимым требованиям безопасности и следующим директивам:
2006/42/CE Механизмы
2006/95/CE Низкое напряжение
2004/108/CE Электромагнитная совместимость
2001/65/CE RoHS

Проверки проведены в соответствии с действующими согласованными общеввропейскими правилами по низкому напряжению:

EN ISO 12100: 2010 Безопасность машинного оборудования: общие принципы конструирования, оценка риска и меры его снижения
EN60335-1: 2012 Общие нормы электробезопасности
EN60335-2-69: 2012 Особые требования, предъявляемые к используемым в промышленных условиях установкам пылеудаления
EN 6074-3: 2006 Измерение уровня звуковой мощности шума
Электромагнитная совместимость:
EN 55014-1: 2006 + A1:2009 + A 2:2011 + CISPR 14-1: 2005 - EN 55014-2: 1997 + A1: 2001 + A2:2008
EN 50366: 2003 + A1: 2006 - EN 61000 -3-2: 2006 + A1: 2009 + A2: 2009 - EN 61000-3-3: 2008
Электромагнитные поля: EN62233: 2008
Для выполнения гарантийного ремонта к устройству должен быть приложен сертификат и счет-фактура покупки.

PL

DEKLARACJA ZGODNOŚCI



Deklarujemy, jako podmiot odpowiedzialny, że opisany **odkurzacz do zastosowań przemysłowych** jest zgodny z istotnymi wymaganiami dotyczącymi bezpieczeństwa następujących dyrektyw:

2006/42/WE dotycząca maszyn
2006/95/WE niskonapięciowa
2004/108/WE dotycząca kompatybilności elektromagnetycznej
2001/65/CE RoHS

Testy zostały przeprowadzone zgodnie z obowiązującymi zharmonizowanymi przepisami dotyczącymi niskiego napięcia:

EN ISO 12100: 2010 Maszyny – Bezpieczeństwo – Ogólne zasady projektowania – Ocena ryzyka i minimalizacja ryzyka
EN60335-1: 2012 Ogólne zasady bezpieczeństwa elektrycznego
EN60335-2-69: 2012 Wymagania szczególowe dla odkurzaczy do zastosowań przemysłowych
EN 6074-3: 2006 Pomiar mocy akustycznej
Kompatybilność elektromagnetyczna:
EN 55014-1: 2006 + A1:2009 + A 2:2011 + CISPR 14-1: 2005 - EN 55014-2: 1997 + A1: 2001 + A2:2008
EN 50366: 2003 + A1: 2006 - EN 61000 -3-2: 2006 + A1: 2009 + A2: 2009 - EN 61000-3-3: 2008
Pola elektromagnetyczne: EN62233: 2008
W przypadku naprawy gwarancyjnej certyfikat należy zwrócić wraz z narzędziem i dowodem zakupu.

GR

ΔΗΛΩΣΗ ΣΥΜΜΟΡΦΩΣΗΣ



Δηλώνουμε με ίδια ευθύνη ότι αυτός ο **απορροφητής σκόνης για βιομηχανική χρήση** συμμορφώνεται με τις βασικές απαιτήσεις ασφαλείας των ακόλουθων Οδηγιών:

2006/42/CE Μηχανήματα
2006/95/CE Χαμηλή τάση
2004/108/CE Ηλεκτρομαγνητική συμβατότητα
2001/65/CE RoHS

Οι έλεγχοι έχουν διενεργηθεί σύμφωνα με τους ευρωπαϊκούς εναρμονισμένους κανονισμούς που ισχύουν για τη χαμηλή τάση:

EN ISO 12100: 2010 Ασφάλεια μηχανών – Γενικές βασικές αρχές σχεδιασμού – Εκτίμηση και μείωση κινδύνων
EN60335-1: 2012 Γενικά πρότυπα ηλεκτρικής ασφαλείας
EN60335-2-69: 2012 Ειδικές απαιτήσεις за безопанность за βιομηχανική χρήση
EN 6074-3: 2006 Μέτρηση στάθμης ηχητικής ισχύος του βοοήρου
Ηλεκτρομαγνητική συμβατότητα:
EN 55014-1: 2006 + A1:2009 + A 2:2011 + CISPR 14-1: 2005 - EN 55014-2: 1997 + A1: 2001 + A2:2008
EN 50366: 2003 + A1: 2006 - EN 61000 -3-2: 2006 + A1: 2009 + A2: 2009 - EN 61000-3-3: 2008
Ηλεκτρομαγνητικά πεδία: EN62233: 2008
Σε περίπτωση επισκευής στο πλαίσιο της εγγύησης, το πιστοποιητικό θα πρέπει να επιστραφεί μαζί με τη συσκευή και το τιμολόγιο αγοράς.

BG

ДЕКЛАРАЦИЯ ЗА СЪОТВЕТСТВИЕ



Заявяваме на своя отговорност, че представената **прахосмукачка за промишлена употреба** е в съответствие с основните изисквания за безопасност на следните Директиви:

съμορφонват се με τις βασικές απαιτήσεις ασφαλείας των ακόλουθων Οδηγιών:
2006/42/CE Μашини
2006/95/CE Низко напрежение
2004/108/CE Электромагнитна съвместимост
2001/65/CE RoHS

Изпитанията са проведени съгласно действащите европейски хармонизирани регламенти за ниско напрежение:

EN ISO 12100: 2010 Безопасност на машините – Общи принципи за конструиране – Оценка на риска и намаляване на риска
EN60335-1: 2012 Общи норми за електротехническа безопасност
EN60335-2-69: 2012 Конкретни изисквания за промишлена употреба
EN 6074-3: 2006 Измерване на нивото на звука мощност на шума
Электромагнитна съвместимост:
EN 55014-1: 2006 + A1:2009 + A 2:2011 + CISPR 14-1: 2005 - EN 55014-2: 1997 + A1: 2001 + A2:2008
EN 50366: 2003 + A1: 2006 - EN 61000 -3-2: 2006 + A1: 2009 + A2: 2009 - EN 61000-3-3: 2008
Электромагнитни полета: EN62233: 2008
Сертификатът трябва да се върне с инструмента и фактурата за покупка в случай на гаранционен ремонт.

CZ

PROHLÁŠENÍ O SHODĚ



Testy by prováděny podle harmonizovaných evropských předpisů pro nízké napětí:
EN ISO 12100: 2010 Bezpečnost strojních zařízení – Obecné konstrukční principy – Analýza a snížení rizik
EN60335-1: 2012 Obecné normy týkající se el. bezpečnosti
EN60335-2-69: 2012 Konkrétní požadavky na průmyslové vysavače
EN 6074-3: 2006 Měření hladiny akustického výkonu
 Elmg. kompatibilita:
EN 55014-1: 2006 + A1:2009 + A 2:2011 + CISPR 14-1: 2005 - EN 55014-2: 1997 + A1: 2001 + A2:2008
EN 50366: 2003 + A1: 2006 - EN 61000 -3-2: 2006 + A1: 2009 + A2: 2009 - EN 61000-3-3: 2008
 Elmg. pole: **EN62233: 2008**
 V případě požadavku na záruční opravu je nutné přiložit k nástroji záruční list a doklad o nákupe.

Prohlášíme na svou odpovědnost, že **vysavač pro průmyslové použití odpovídá** základním bezpečnostním požadavkům následujících směrnic:

- 2006/42/CE pro strojní zařízení
- 2006/95/CE pro nízké napětí
- 2004/108/CE pro elmg. kompatibilitu
- 2001/65/CE RoHS

ET

VASTAVUSTUNNISTUS



Katsed tehti kooskõlas madalpingelise kehivate ühltalutud Euroopa eeskirjadega:
EN ISO 12100: 2010 Masinate ohutus. Projekteerimise, riskide hindamise ja riskide vähendamise üldised põhimõtted
EN60335-1: 2012 Üldised elektriohutusnormid
EN60335-2-69: 2012 Konkreetset nõude tolmujalgelise tööstuslikuks kasutamiseks
EN 6074-3 Mürataseme helivõimsuse mõõtmine
 Elektromagnetiline ühilduvus:
EN 55014-1: 2006 + A1:2009 + A 2:2011 + CISPR 14-1: 2005 - EN 55014-2: 1997 + A1: 2001 + A2:2008
EN 50366: 2003 + A1: 2006 - EN 61000 -3-2: 2006 + A1: 2009 + A2: 2009 - EN 61000-3-3: 2008
 Elektromagnetväljad **EN62233: 2008**
 Garantieerimise korral kuulub tõend tagastamisele tööriista ja osustevage.

Tunnistame omal vastutusel, et **tööstuslikuks kasutamiseks mõeldud esitatud tolmujalgelise** vastab järgmistele direktiivide olulistele ohutusnõuetele:

- 2006/42/EÜ masinad
- 2006/95/EÜ madalpinge
- 2004/108/EÜ elektromagnetiline ühilduvus
- 2001/65/EÜ RoHS

HI

अनुरूपता की घोषणा



परीक्षणों को कम तनाव में लागू यूरोपीय हारमोनाइज्ड (Harmonised) विनियमों के अनुसार किया गया है:
EN ISO 12100: 2010 मशीनरी की सुरक्षा- डिजाइन के लिए सामान्य सिद्धांत - जोखिम का मूल्यांकन और जोखिम में कमी
EN60335-1: 2012 सामान्य विद्युत सुरक्षा मानदंड
EN60335-2-69: 2012 औद्योगिक उपयोग के वैक्यूममशीनरी के लिए विशेष आवश्यकताएं
EN 6074-3: 2006 शोर की घटित चौर के स्तर का मापन
 2004/108/CE विद्युतचुम्बकीय संगतता
EN 55014-1: 2006 + A1:2009 + A 2:2011 + CISPR 14-1: 2005 - EN 55014-2: 1997 + A1: 2001 + A2:2008
EN 50366: 2003 + A1: 2006 - EN 61000 -3-2: 2006 + A1: 2009 + A2: 2009 - EN 61000-3-3: 2008
 विद्युतचुम्बकीय क्षेत्र: **EN62233: 2008**
 गारंटी की भरमसल के मामले में प्रमाणपत्र को उपकरण और चालन के साथ वापस भेजना चाहिए।

हम अपनी जिम्मेदारी पर घोषणा करते हैं कि प्रतिनिधित्व किया गया वैक्यूम **औद्योगिक उपयोग** के लिए निम्नलिखित निर्देशों की सुरक्षा की आवश्यकताओं के अनुरूप है:

- 2006/42/CE मशीनें
- 2006/95/CE कम तनाव
- 2004/108/CE विद्युतचुम्बकीय संगतता
- 2001/65/CE RoHS

HU

MEGFELELŐSÉGI NYILATKOZAT



A készülék az alacsony feszültségű eszközökre érvényes érvényes összehangolt európai szabványoknak megfelelően az alábbi tesztekben esett át:
EN ISO 12100: 2010 Gépek biztonsága – A kialakítás általános elvei – Kockázátértékelés és kockázatsökkentés
EN60335-1: 2012 Általános villamossági biztonsági normák
EN60335-2-69: 2012 A por szívóipari használatára vonatkozó speciális követelmények
EN 6074-3: 2006 Zajszint hangereferenciák mérés
 Elektromágneses összeférhetőség:
EN 55014-1: 2006 + A1:2009 + A 2:2011 + CISPR 14-1: 2005 - EN 55014-2: 1997 + A1: 2001 + A2:2008
EN 50366: 2003 + A1: 2006 - EN 61000 -3-2: 2006 + A1: 2009 + A2: 2009 - EN 61000-3-3: 2008
 Elektromágneses mezők: **EN62233: 2008**
 Garanciajávítás esetén a szerszámmal együtt a jótállási tanúsítványt és a vásárlást igazoló számlát is vissza kell küldeni.

Felöltségünk tudatában kijelentjük, hogy a fentleltett **ipari használati porszívó** megfelel a következő irányelvek alapvető biztonsági követelményeinek:

- 2006/42/EK Gépek
- 2006/95/EK Alacsony feszültség
- 2004/108/EK Elektromágneses összeférhetőség
- 2001/65/EK RoHS

LV

ATBILSTĪBAS DEKLARĀCIJA



Visi bāndamji buvo atļikti pagal „Europas saderintas nuostatas“ (angl. „European Harmonised Regulations“) esant žemai įtampai:
EN ISO 12100: 2010 Įrenginių saugumas (2010 m.) – Bendri dizaino principai – Rizikos įvertinimas ir sumažinimas
EN60335-1: 2012 Bendros elektros saugos normos (2012 m.)
EN60335-2-69: 2012 Konkrečios pramoninių vakuuminių valytuvų reikalavimai (2012 m.)
EN 6074-3: 2006 Triukšmo lygio matavimas (EN 6074-3:2006)
 Elektromagnetinis suderinamumas:
EN 55014-1: 2006 + A1:2009 + A 2:2011 + CISPR 14-1: 2005 - EN 55014-2: 1997 + A1: 2001 + A2:2008
EN 50366: 2003 + A1: 2006 - EN 61000 -3-2: 2006 + A1: 2009 + A2: 2009 - EN 61000-3-3: 2008
 Elektromagnetiniai laukai: **EN62233: 2008**
 Reikalaujant garantinio tvarkymo, reikia pateikti pažymėjimą, patį įrenginį bei pirkinio sąskaitą faktūrą.

Uzņemoties atbildību, apliecinām, ka šeit aprakstītais **puteklisūcējs rūpnieciskai izmantošanai** atbilst šādu direktīvu būtiskajām drošības prasībām:

- Mašīnu direktīva 2006/42/EK
- Zemsprieguma direktīva 2006/95/EK
- Elektromagnētiskās atbilstības direktīva 2004/108/EK
- RoHS 2001/65/EK

LT

ATITIKTIES DEKLARACIJA



Pārbaudes ir veiktas saskaņā ar spēkā esošajiem Eiropas saskaņotajiem noteikumiem Zemspriegums:
EN ISO 12100: 2010 Mašīnu drošums. Vispārīgie projektēšanas principi. Risku novērtēšana un risku samazināšana
EN60335-1: 2012 Vispārīgās elektrodrošības normas
EN60335-2-69: 2012 Ipašās prasības industriālī izmantojamiem puteklisūcējiem
EN 6074-3: 2006 Trokšņa līmeņa mērīšana
 Elektromagnētiskā atbilstība:
EN 55014-1: 2006 + A1:2009 + A 2:2011 + CISPR 14-1: 2005 - EN 55014-2: 1997 + A1: 2001 + A2:2008
EN 50366: 2003 + A1: 2006 - EN 61000 -3-2: 2006 + A1: 2009 + A2: 2009 - EN 61000-3-3: 2008
 Elektromagnētiskie lauki: **EN62233: 2008**
 Garantijas remonta gadījumā šis sertifikāts jāiesniedz kopā ar instrumentu un tā iegādi apliecināso dokumentu.

Prisimame atsakomybę, kad **pateikiamas vakuumas naudoti pramoniniams tikslais** atitinka šių direktyvų pagrindinius saugumo reikalavimus:

- Įrenginiai (2006/42/CE)
- Žema įtampa (2006/95/CE)
- Elektromagnetinis suderinamumas (2004/108/CE)
- RoHS (2001/65/CE)

RO

DECLARAȚIE DE CONFORMITATE



Testele au fost efectuate conform Reglementărilor europene armonizate în vigoare Tensiune redusă:
EN ISO 12100: 2010 Siguranța mașinilor – Principii de proiectare generale – Evaluarea și reducerea riscului
EN60335-1: 2008 Norme generale de siguranță electrică
EN60335-2-69: 2009 Cerințe specifice pentru aspiratoare industriale
EN 6074-3 Măsurarea intensității zgomotului
 Compatibilitate electromagnetica:
EN 55014-1: 2006 + A1:2009 + A 2:2011 + CISPR 14-1: 2005 - EN 55014-2: 1997 + A1: 2001 + A2:2008
EN 50366: 2003 + A1: 2006 - EN 61000 -3-2: 2006 + A1: 2009 + A2: 2009 - EN 61000-3-3: 2008
 Câmpuri electromagnetice: **EN62233: 2008**
 Certificatul trebuie returnat cu dispozitivul și factura de achiziție în cazul solicitării unor reparații în perioada de garanție.

Declaram pe propria răspundere ca **aspiratorul industrial** prezentat este în conformitate cu Cerințele esențiale de siguranță din următoarele Directive:

- 2006/42/CE Mașini
- 2006/95/CE Tensiune redusă
- 2004/108/CE Compatibilitate electromagnetica
- 2001/65/CE RoHS

SL

VYHLÁŠENIE O ZHODE



Na svoju vlastnú zodpovednosť vyhlasujem, že uvedený **vysávač na priemyselne použitie** spĺňa základné požiadavky bezpečnosti v súlade s nasledovnými smernicami:

- Smernica 2006/42/CE o strojných zariadeniach
- Smernica 2006/95/CE o nízkom napätí
- Smernica 2004/108/CE o elektromagnetickej kompatibilitate
- 2001/65/CE RoHS

Testy boli vykonané v súlade s platnými európskymi harmonizovanými predpismi pre nízke napätie:
EN ISO 12100: 2010 Bezpečnosť strojních zariadení – Všeobecné princípy pre konštrukciu – Hodnotenie rizík a zníženie rizík
EN60335-1: 2012 Normy pre všeobecnú elektrickú bezpečnosť
EN60335-2-69: 2012 Špecifické požiadavky pre vysávače určené na priemyselne použitie
EN 6074-3: 2006 Meranie akustického výkonu a úrovne hluku
 Elektromagnetická kompatibilita:
EN 55014-1: 2006 + A1: 2009 + A 2:2011 + CISPR 14-1: 2005 - EN 55014-2: 1997 + A1: 2001 + A2:2008
EN 50366: 2003 + A1: 2006 - EN 61000 -3-2: 2006 + A1: 2009 + A2: 2009 - EN 61000-3-3: 2008
 Elektromagnetická polja: **EN62233: 2008**
 Certifikát je potrebné priložiť spolu s náradím a dokladom o kúpe v prípade záručnej opravy.

SK

IZJAVA O SKLADNOSTI



Na lastno odgovornost izjavljam, da je predstavljeni **sesalniki za industrijsko rabo** v skladu z osnovnimi zahtevami glede varnosti v naslednjih direktivah:

- 2006/42/CE – stroji
- 2006/95/CE – nízka napetost
- 2004/108/CE – elektromagnetna združljivost
- 2001/65/CE – RoHS

Preizkusi so izvedeni v skladu z veljavnimi evropskimi usklajenimi pravilniki za nízko napetost:
EN ISO 12100: 2010 varnost strojev – splošne smernice dizajna – ocena in zmanjšanje tveganja
EN60335-1: 2012 Splošni normativi za elektróno varnost
EN60335-2-69: 2012 posamezne zahtevy za industrijske sesalniki
EN 6074-3: 2006 Meritev moči zvoka oziroma hrupa
 Elektromagnetna združljivost:
EN 55014-1: 2006 + A1: 2009 + A 2:2011 + CISPR 14-1: 2005 - EN 55014-2: 1997 + A1: 2001 + A2: 2008
EN 50366: 2003 + A1: 2006 - EN 61000 -3-2: 2006 + A1: 2009 + A2: 2009 - EN 61000-3-3: 2008
 Elektromagnetna polja: **EN62233: 2008**
 V primeru garancijskega popravila vrnite certifikát skupaj z orodjem in dokazilom o nakupu.

TR

UYGUNLUK BEYANI



Belirtilen elektrikli süpürgeleerin sanayiye kullanımları için sorumluluğumuzuz aşağıdaki Direktiflerin Temel Güvenlik Şartlarına uygun olduğunu beyan ederiz:

- 2006/42/CE Makineler
- 2006/95/CE Düşük gerilim
- 2004/108/CE Elektromanyetik Uyumluluk
- 2001/65/CE RoHS

Testler yürürlükteki Avrupa Uyumlulaştırılması Düşük Gerilim Yönetmeliğine uygun olarak yapılmıştır.
EN ISO 12100: 2010 Makinelerin Güvenliği – Genel tasarım ilkeleri – Risk değerlendirmesi ve riski azaltma
EN60335-1: 2012 Genel elektrikli aletler güvenliği normları
EN60335-2-69: 2012 Elektrikli süpürgeleerin sanayiye kullanım şartları
EN 6074-3: 2006 Gürültünün ses gücü seviyesi ölçümü
 Elektromanyetik uyumluluk:
EN 55014-1: 2006 + A1: 2009 + A 2:2011 + CISPR 14-1: 2005 - EN 55014-2: 1997 + A1: 2001 + A2: 2008
EN 50366: 2003 + A1: 2006 - EN 61000 -3-2: 2006 + A1: 2009 + A2: 2009 - EN 61000-3-3: 2008
 Elektromanyetik alanlar: **EN62233: 2008**
 Garanti kapsamındaki onarım durumunda sertifikta alet ve satın alma faturasıyla birlikte verilmelidir.

AR



إعلان التوافق مع المعايير الفنية

تتم إجراء الاختبارات وفقاً للأوضاع الأوروبية المتناسقة والمطابقة بشأن الجهد الكهربائي المنخفض.
EN ISO 12100: 2010 سلامة الآلة – المبادئ العامة للتصميم – تقييم المخاطر والحد منها
EN60335-1: 2012 المتطلبات العامة للسلامة الكهربائية
EN60335-2-69: 2012 المتطلبات الخاصة لتكاسف التنظيف الكهربائية المخصصة للاستخدامات الصناعية
EN 6074-3: 2006 قياس مستوى الضوضاء
 التوافق والكهرمغناطيسي:
EN 55014-1: 2006 + A1: 2009 + A 2:2011 + CISPR 14-1: 2005 - EN 55014-2: 1997 + A1: 2001 + A2: 2008
EN 50366: 2003 + A1: 2006 - EN 61000 -3-2: 2006 + A1: 2009 + A2: 2009 - EN 61000-3-3: 2008
EN62233: 2009 الحقل الكهرمغناطيسي
 يجب إرجاع الشهادة مع الأداة ومع فائزارة الشركة في حالة إجراء الصيانة بموجب الضمان.

إعلان التوافق مع المواصفات الفنية
 إننا نعلن مسؤوليتنا عن أن المكتسة الكهربائية المذكورة والمخصصة للاستخدامات الصناعية تتوافق مع المتطلبات الأساسية للسلامة بموجب المواصفات التالية:
EN ISO 12100: 2010 لآلة
EN60335-1: 2012 الجهد الكهربائي المنخفض
EN60335-2-69: 2012 المتطلبات الخاصة لتنظيف الكهربائية المخصصة للاستخدامات الصناعية
EN 6074-3: 2006 للتوافق الكهرمغناطيسي
RoHS 2001/65/CE

CIN

合規性聲明



我們鄭重承諾所提供的**工業用吸塵器**

符合下述指令的基本安全要求:

- 2006/42/CE 機械指令
- 2006/95/CE 低電壓指令
- 2004/108/CE 電磁兼容性指令
- 2001/65/CE RoHS

本设备已根据“欧洲协调法规(European Harmonised Regulations)中现行的“低电压”标准进行了测试:
EN ISO 12100: 2010 机械安全 – 设计的通用原则 – 风险评估与风险降低 (Safety of machinery – General principles for design – Risk assessment and risk reduction)
EN60335-1: 2012 通用电气安全规范 (General electrical safety norms)
EN60335-2-69: 2012 工业用吸尘器特殊要求 (Particular requirements for industrial use vacuum cleaners)
EN 6074-3: 2006 噪声功率级的测量 (Measurement of sound power level of noise)
 电磁兼容性:
EN 55014-1: 2006 + A1: 2009 + A 2:2011 + CISPR 14-1: 2005 - EN 55014-2: 1997 + A1: 2001 + A2: 2008
EN 50366: 2003 + A1: 2006 - EN 61000 -3-2: 2006 + A1: 2009 + A2: 2009 - EN 61000-3-3: 2008
 电磁场: **EN62233: 2008**
 如需保修服务, 请将该工具连同保修卡和购买发票一并返回。

Technical file at:

INDASA - Indústria de Abrasivos, S.A.

P.O. Box 3005 | 3801-101 Aveiro

Tel: +(351) 234 303 600 | Fax: +(351) 234 303 605

E-mail: indasa@indasa.pt | Web: www.indasa-abrasivos.com

(Maria Manuel Santos – Director)

INDASA - Indústria de Abrasivos, S.A.
P.O. Box 3005 | 3801-101 Aveiro
Tel: +(351) 234 303 600 | Fax: +(351) 234 303 605
E-mail: indasa@indasa.pt | Web: www.indasa-abrasives.com